

福祉用具レンタルカタログ

リードケア

Lead Care

介護保険対応





WHILL Model CK2

ウィル モデル シーケー ツー



もっと自由に移動すれば、もっと人生は豊かになる。

空が美しい日の、ちょっとした寄り道。

思い立つままに、想いの向く方へ。

日々のちいさな喜びが積み重なり、

それは人生の大きな喜びになる。

さあ、行こう。

あなたの暮らしに彩りを。



▲商品紹介動画

※アプリ操作は販売品
(Model C2)のみの機能です。

Hug

移乗サポートロボット ハグ

2人介助から1人介助へ。
誰でも使える仕様でもっと簡単に、
もっと安全になりました。

スリムになったHugと
スマートなハグを。



▲商品紹介動画



清潔感・安心感・信頼感
商品をお届けするために…。

1 洗浄・消毒

品質を守る最新鋭のシステムで洗浄・消毒

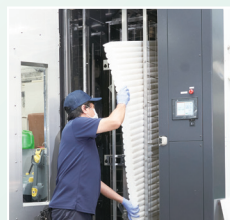

2 検品・修理

安全性もしっかり確認



3 保管

梱包し、清潔な場所で保管・管理



4 出荷

安心・安全な福祉用具をお届け



ベッド・ベッド付属品



床ずれ防止用具



体位変換器



認知症老人徘徊感知機器



手すり



歩行補助杖



歩行器



車椅子・車椅子付属品



スロープ



移動用リフト・つり具



介護保険購入対象品
腰掛便座・入浴補助用具



販売品



情報



ベッド・ベッド付属品

モーターの機能

床ずれ
防止用具

体位
変換器

認知症
老人徘徊
感知機器

手すり

歩行
補助杖

歩行者

車椅子・
車椅子
付属品

スロープ

移動用
リフト・
つり具

介護保険
購入
対象品

販売品

情報

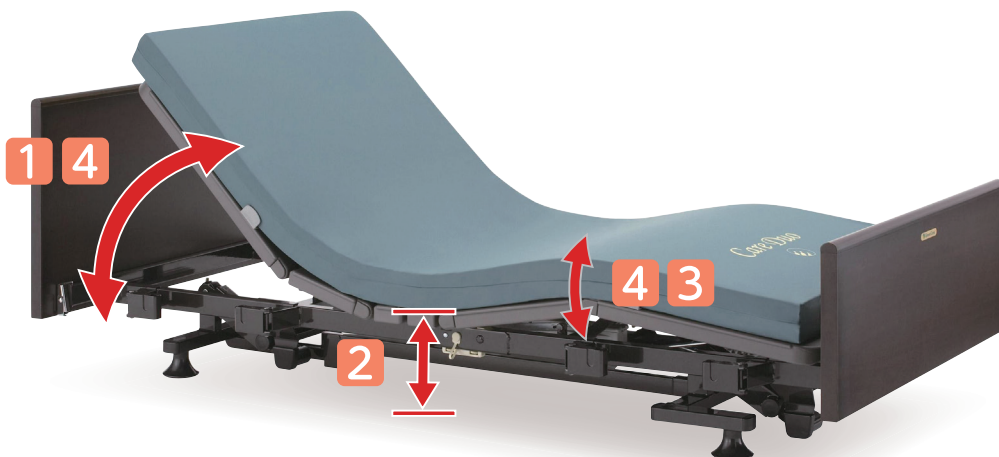

1 背上げ機能

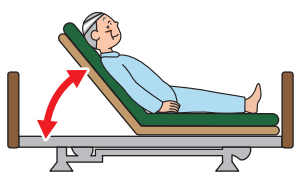

- 起き上がりを補助
- 食事を摂る時に便利
- 呼吸を楽にする
- 円背の方の寝る姿勢を楽にする

2 高さ調節機能

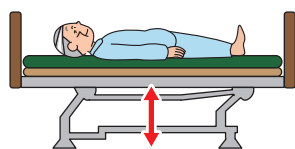

- 立上がりや車椅子への移乗を補助
- 端座位姿勢を安定させる
- 介助者の負担軽減
- 転落時の危険軽減

3 膝上げ機能

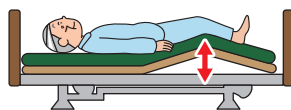

- 背上げ機能を使用した時に身体のずれを防止
- むくみ防止
- かかとへの部分圧軽減

4 背上げ・膝上げ連動

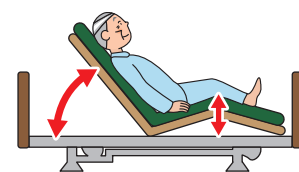

- 膝上げ、背上げを自動連動し、身体のずれ、摩擦圧迫感を軽減

モーター数で
機能が異なります。

1
モーター

- 1 背上げ機能
 - 4 背上げ・膝上げ連動
- または
- 2 高さ調節機能

2
モーター

- 1 背上げ機能
- 2 高さ調節機能
- 4 背上げ・膝上げ連動

3
モーター

- 1 背上げ機能
- 2 高さ調節機能
- 3 膝上げ機能

- 4 背上げ・膝上げ連動

ベッド [特殊寝台] の名称

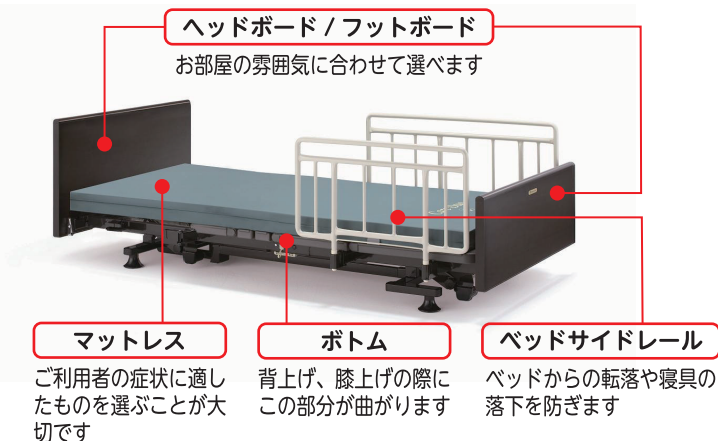

ヘッドボード/フットボード
お部屋の雰囲気に合わせて選べます

マットレス
ご利用者の症状に適したものを選ぶことが大切です

ボトム
背上げ、膝上げの際にこの部分が曲がります

ベッドサイドレール
ベッドからの転落や寝具の落下を防ぎます



介助バー
ベッドから降り降りするときの支えに使用します



オーバーテーブル
お食事や読書に便利
ベッドサイドレールにのせて使います

ボードの種類



樹脂 樹脂製ボード



樹脂木 樹脂製木目調ボード



木製 木製ボード



木宮 木製宮付ボード

税込価格で表記しています。(**非課税** ※非課税 と表記のない商品に限る) **単位:CM**

サービスコード/特殊寝台 介護給付:171003 予防給付:671003 /特殊寝台付属品 介護給付:171004 予防給付:671004

ベッド・
ベッド
付属品

商品名	足元の広さ	背上げの時の動き
<p>超低床 低床 垂直昇降</p> <p>Xタイプ</p> <p>楽匠^{プラス}</p> <p>らくしょう^{プラス}シリーズ</p>  <p>Hタイプ</p> <p>Xタイプ</p> <p>最低床高 Hタイプ/21cm Xタイプ/15cm</p>		<p>プラスラインボトム</p> <p>4つの新しいアイデアを取り入れたプラスラインボトムが新登場。より身体の動きに合った起き上がり動作で骨盤の立った動きやすい起き上がり姿勢を実現しています。ラクリアーションだけでなく、すべての背あげ機構で効果を発揮します。</p>  <p>背サポート 腰サポート 腰ボトム 膝サポート</p>
<p>低床</p> <p>CARE YOU ケア優^{ECO}</p>  <p>最低床高 25 cm</p>		<p>ヒューマンケアライン</p> <p>5分割の床板構造で、頭・背中・お尻・太もも・ふくらはぎに自然になじむ、なめらかなラインを実現。理想的な寝姿勢を保て、ベッド昇降や背上げ・脚上げもスムーズに行えます。</p> 
<p>超低床 垂直昇降</p> <p>ラフィオ Rafio</p>  <p>最低床高 15 cm</p>		<p>ハイバックサポート</p> <p>ハイバックサポート機能</p> <p>背ボトムをハイバックとローバックの2つに分割し、それぞれが角度を調節しながら身体に負担の少ない背上げを行います。誤嚥や床ずれリスクの低減が期待できます。</p> 
<p>低床 垂直昇降</p> <p>ミオレットシリーズ Miolet III</p>  <p>最低床高 25 cm</p>		<p>ライジングモーション</p> <p>ライジングモーション</p> <p>背上げボタンを押すと、ひざ脚ボトムが先上がり背上げ時の身体のズレを防止し、起き上がる頃にはひざ脚ボトムがフラットになるため移乗しやすいライニングです。また、「ランバー機能」は背上げ時の背圧・腹圧を軽減し、自然な背上げを実現します。</p>  <p>膝上先行 背0° 膝6° 背23° 膝25° 背上げ+膝上げ</p> <p>背45° 膝10° 背70° 膝0° 背上げ+膝下げ</p>

床ずれ
防止用具

体位
変換器

認知症
老人徘徊
感知機器

手すり

歩行
補助杖

歩行器

車椅子・
車椅子
付属品

スロープ

移動用
リフト・
つり具

介護保険
購入
対象品

販売品

情報

ベッド・
ベッド
付属品



ベッド・ベッド付属品

床ずれ
防止用具

楽匠プラス Hタイプ多機能ボード (キャメル)

パラマウントベッド

表示パネル
リモコン 垂直昇降 2
モーション 3
モーション プラスライン
ボトム 樹脂 低床 非課税

体位
変換器

認知症
老人徘徊
感知機器

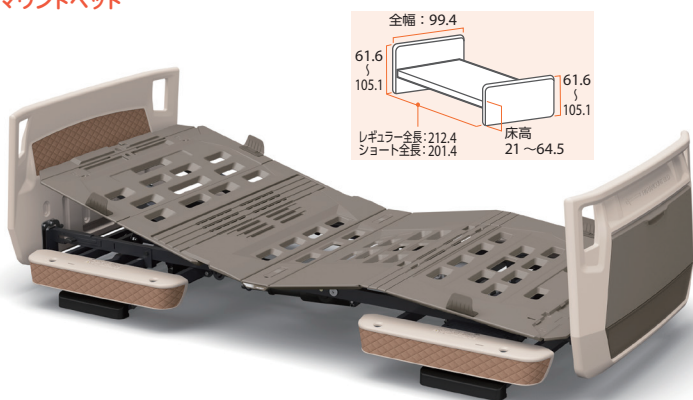

手すり

歩行
補助杖

歩行者

車椅子・
車椅子
付属品

スロープ

移動用
リフト・
つり具

介護保険
購入
対象品

販売品

情報



背上げをさらに進化させるために生まれた

プラス ライン ボトム



背サポート

腰部から胸部にかけてボトムの剛性を調整し、より身体にフィットしやすくなりました。背あげするときに背中をしっかり支持します。また、身体との接触面積が広くなるので体圧をより分散できます。

腰サポート

骨盤部にあたるボトムの剛性を高めて曲がり方を変更することで、骨盤をしっかり起こし、身体が動かしやすい背あげ姿勢に移行できます。骨盤をしっかり起こすことで身体が足側にずり落ちにくくなるため、床ずれリスクの軽減にもつながります。

腰ボトム

腰ボトムのサイズを人の身体に合わせ、大転子の位置にはガイドを設けました。これにより背あげするときの身体とベッドの動きの軸を合わせやすくなります。また、運動機能など膝あげを併用する際に、骨盤をホールドするポケットを構成します。

膝サポート

膝部が多段階で曲がるので、身長差をカバーしてベッドの動きに身体がフィットしやすくなりました。また、膝裏の接触面積が増えることで当たりも良く馴染みやすくなっています。

<ラクリアモーション>

傾斜後の姿勢でも利用者の足がつきやすく、離床しやすくなりました



背あげ16°からベッド全体を傾斜させる



膝が2°まで下がり離床しやすい姿勢に

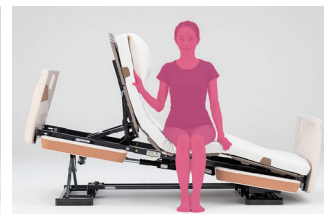

商品名	重さ(kg)	商品番号	商品コード	ご利用者負担額(1割)	ご利用者負担額(2割)	ご利用者負担額(3割)	月額レンタル料金
2モーション91cm幅 (KQ-A5322)	86.5	11-6823-0	00170-001300	900 円	1,800 円	2,700 円	9,000 円
3モーション91cm幅 (KQ-A6322)	86.5	11-6797-0	00170-001328	1,100 円	2,200 円	3,300 円	11,000 円

税込価格で表記しています。(**非課税** ※非課税 と表記のない商品に限る) **単位:CM**

サービスコード/特殊寝台 介護給付:171003 予防給付:671003 /特殊寝台付属品 介護給付:171004 予防給付:671004

ベッド・
ベッド
付属品

楽匠プラス Xタイプ多機能ボード (キャメル)

パラマウントベッド

表示パネル リモコン 垂直昇降 2 モーター 3 モーター プラスライン ボトム 樹脂 低床 超低床 非課税

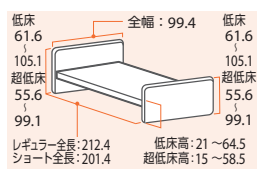

楽匠+
らくしょう+プラスシリーズ

床ずれ
防止用具

体位
変換器

認知症
老人徘徊
感知機器

手すり

歩行
補助杖

背上げをさらに進化させるために生まれた

プラス ライン ボトム



背サポート

腰部から胸部にかけてボトムの剛性を調整し、より身体にフィットしやすくなりました。背あげするときに背中をしっかりと支持します。また、身体との接触面積が広くなるので体圧をより分散できます。

腰サポート

骨盤部にあたるボトムの剛性を高めて曲がり方を変更することで、骨盤をしっかり起こし、身体が動かしやすい背あげ姿勢に移行できます。骨盤をしっかり起こすことで身体が足側にずり落ちにくくなるため、床ずれリスクの軽減にもつながります。

腰ボトム

腰ボトムのサイズを人の身体に合わせ、大転子の位置にはガイドを設けました。これにより背あげするときの身体とベッドの動きの軸を合わせやすくなります。また、運動機能など膝あげを併用する際に、骨盤をホールドするポケットを構成します。

膝サポート

膝部が多段階で曲がるので、身長差をカバーしてベッドの動きに身体がフィットしやすくなりました。また、膝裏の接触面が増えることで当たりも良く馴染みやすくなっています。

歩行器

車椅子・
車椅子
付属品

スロープ

移動用
リフト・
つり具

介護保険
購入
対象品

販売品

情報

最低床高15cmの超低床にも対応



最低床高 15cm



最低床高 21cm

楽匠プラスシリーズは、最低床高 21cm と低く抑えた設計です。さらにXタイプでは、脚座を取り付ける向きを変えることで、最低床高 15cmの超低床ベッドに切り替えられます。初めてふとんからベッドに移行される方や、ベッドから転落する心配のある方にも導入しやすいように配慮されています。

商品名	重さ (kg)	商品番号	商品コード	ご利用者負担額 (1割)	ご利用者負担額 (2割)	ご利用者負担額 (3割)	月額レンタル料金
2モーター91cm幅 (KQ-A2322)	80.0	11-6798-0	00170-001251	800 円	1,600 円	2,400 円	8,000 円
3モーター91cm幅 (KQ-A3322)	81.0	11-6812-0	00170-001265	1,000 円	2,000 円	3,000 円	10,000 円



ベッド・ベッド付属品

スイングアーム介助バー KS-099A

パラマウントベッド

楽匠 FeeZ レント 楽匠 Z 楽匠 S

床ずれ
防止用具

体位
変換器

認知症
老人徘徊
感知機器

手すり

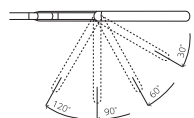
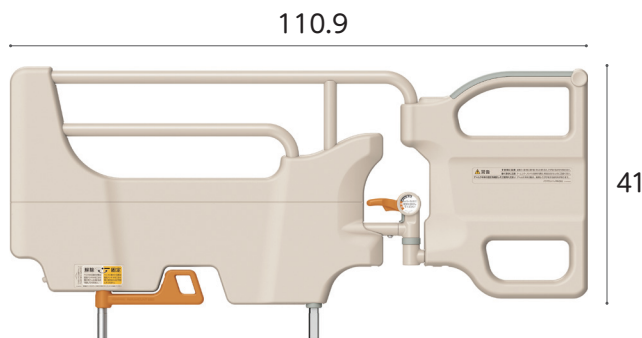

スイングアームの角度は5段階(0°~120°までの30°刻み)に調整できます。

商品名	商品番号	商品コード
KS-099A	19-6584-1	00170-001205
サイズ: 幅 110.9 × ボトム面からの高さ 41cm アーム開閉角度 ± 120° (30°刻み)		
ご利用者負担額 (1割)	150 円	月額レンタル料金 1,500 円
	(2割) 300 円	
	(3割) 450 円	

サイドレール KS-161Q

パラマウントベッド

楽匠
プラス

歩行器

車椅子・
車椅子
付属品

スロープ



※ご注文の際は 19-5236-1 2本にてお願いします。

数量	商品番号	商品コード
2本セット		00170-000527
サイズ: 全幅 96.4 × ボトム面からの高さ 37.5cm		
ご利用者負担額 (1割)	50 円	月額レンタル料金 500 円
	(2割) 100 円	
	(3割) 150 円	

移動用
リフト・
つり具

サイドレール KS-191Q

パラマウントベッド

楽匠
プラス

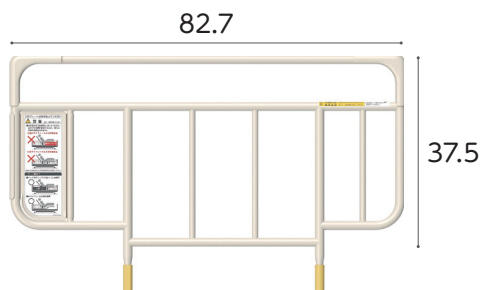

※ご注文の際は 19-5653-1 2本にてお願いします。

数量	商品番号	商品コード
2本セット		00170-Z00094
サイズ: 全幅 82.7 × ボトム面からの高さ 37.5cm		
ご利用者負担額 (1割)	50 円	月額レンタル料金 500 円
	(2割) 100 円	
	(3割) 150 円	

サイドレール

パラマウントベッド

楽匠 Z 楽匠 S

介護保険
購入
対象品

販売品

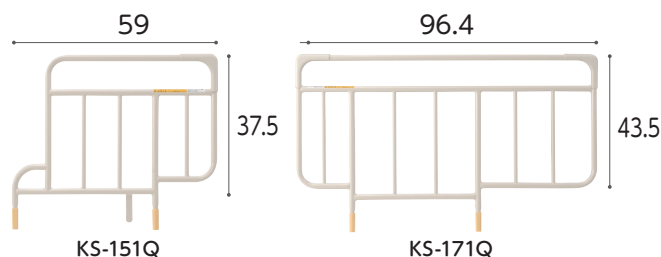

商品名/数量	商品番号	商品コード
KS-151Q 1本	19-5256-1	00170-000537
サイズ: 全幅 59 × ボトム面からの高さ 37.5cm		
ご利用者負担額 (1割)	50 円	月額レンタル料金 500 円
	(2割) 100 円	
	(3割) 150 円	
商品名/数量	商品番号	商品コード
KS-171Q 1本	19-5257-1	00170-Z00197
サイズ: 全幅 96.4 × ボトム面からの高さ 43.5cm		
ご利用者負担額 (1割)	50 円	月額レンタル料金 500 円
	(2割) 100 円	
	(3割) 150 円	

情報

サイドグリップ KS-030A

パラマウントベッド

楽匠 Z 楽匠 S

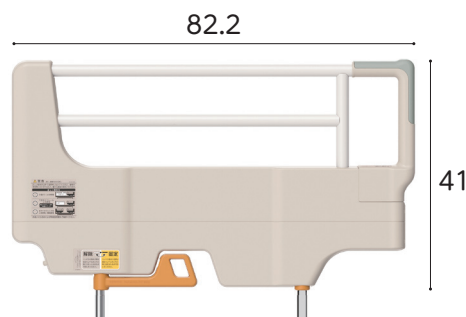

商品名	商品番号	商品コード
KS-030A	19-6047-1	00170-000897
サイズ: 全幅 82.2 × ボトム面からの高さ 41cm 重さ 6.8kg		
ご利用者負担額 (1割)	100 円	月額レンタル料金 1,000 円
	(2割) 200 円	
	(3割) 300 円	

税込価格で表記しています。(非課税 ※非課税 と表記のない商品に限る) 単位:CM

サービスコード/特殊寝台 介護給付:171003 予防給付:671003/特殊寝台付属品 介護給付:171004 予防給付:671004

ベッド・
ベッド
付属品

ベッドサイドテーブル KF-1920

パラマウントベッド

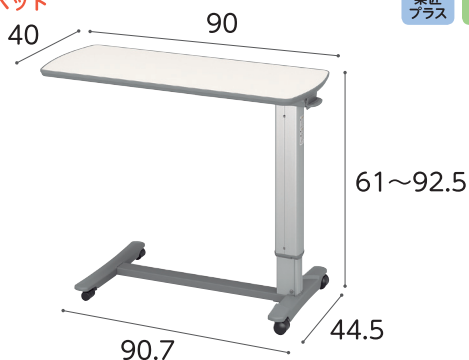

ケア優 ラフィオ ミオレット
フォーユー
楽匠プラス 楽匠S-Z

※ラフィオ超低床仕様ではご使用になれません。
※ミオレット・フォーユー、楽匠Sと組み合わせる場合、ハイトスペーサーが必要です。
※ミオレット・フォーユーはキャスター装着時はご使用になれません。
※楽匠プラスHタイプは床高が24cm未満、Xタイプは超低床仕様ではご使用になれません。

商品名	商品番号	商品コード
KF-1920	19-5659-1	00170-000716
ご利用者負担額 (1割)	300円	月額レンタル料金
	(2割) 600円	3,000円
	(3割) 900円	

ベルトセット付リハビリテーブル KF-840BS

パラマウントベッド



ケア優 ラフィオ ミオレット
フォーユー
楽匠Z 楽匠S

※ラフィオ超低床仕様ではご使用になれません。
※楽匠Sと組み合わせる場合、ハイトスペーサーが必要です。

商品名	商品番号	商品コード
KF-840BS	19-5234-1	00170-000826
ご利用者負担額 (1割)	300円	月額レンタル料金
	(2割) 600円	3,000円
	(3割) 900円	

床ずれ
防止用具

体位
変換器

認知症
老人徘徊
感知機器

手すり

ベッドオプション

パラマウントベッド

※キャスターを取り付ける場合、ベッド本体も課税となります。



楽匠プラス
Xタイプ

KQ-P90C

※ベッドの高さは変わりません。



楽匠Z

KQ-P70C

※ベッドが3cm高くなります。

商品名	商品番号	商品コード
キャスター-KQ-P90C	19-5258-1	00170-000560

直径: 6.5cm

ご利用者負担額 (1割)	100円	月額レンタル料金
	(2割) 200円	1,000円
	(3割) 300円	

商品名	商品番号	商品コード
キャスター-KQ-P70C	19-5688-1	00170-000794

直径: 6.5cm

ご利用者負担額 (1割)	100円	月額レンタル料金
	(2割) 200円	1,000円
	(3割) 300円	

オーバーテーブル KQ-060L

パラマウントベッド

楽匠Z 楽匠S
※楽匠Zで使用される場合
ラクリアモーションはお
使いになれません。



商品名	商品番号	商品コード
KQ-060L	19-0167-1	00170-000374

ご利用者負担額 (1割)	50円	月額レンタル料金
	(2割) 100円	500円
	(3割) 150円	

歩行
補助杖

歩行器

車椅子・
車椅子
付属品

スロープ

移動用
リフト・
つり具

オーバーベッドテーブル KF-833LA

パラマウントベッド

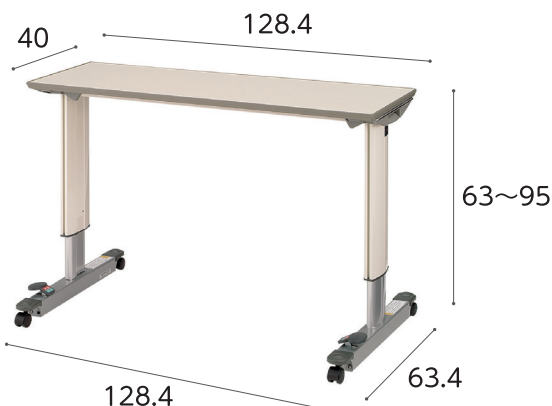

ケア優 ラフィオ ミオレット
フォーユー
楽匠FeeZ 楽匠Z 楽匠S

テーブルの左右どちらからでも簡単なレバー操作で
高さを合わせられるテーブルです。

- レバー操作で高さ調節が可能
- 天板は128.4×40cm
- 軟質ウレタンエッジ一体成形
- タオル掛け付き
- テーブル移動ロック機構を搭載
- 直径4cmのキャスターを採用

商品名	商品番号	商品コード
KF-833LA	19-0168-1	00170-000315

ご利用者負担額 (1割)	400円	月額レンタル料金
	(2割) 800円	4,000円
	(3割) 1,200円	

介護保険
購入
対象品

販売品

情報

ベッド・
ベッド
付属品



ベッド・ベッド付属品

やさしさのあるベッド

利用者と介助者のことを考えた
お部屋の家具と調和するデザイン

床ずれ
防止用具

CARE YOU ケア優ECO

体位
変換器

認知症
老人徘徊
感知機器

手すり

歩行
補助杖

歩行者

車椅子・
車椅子
付属品

スロープ

移動用
リフト・
つり具

介護保険
購入
対象品

販売品

情報

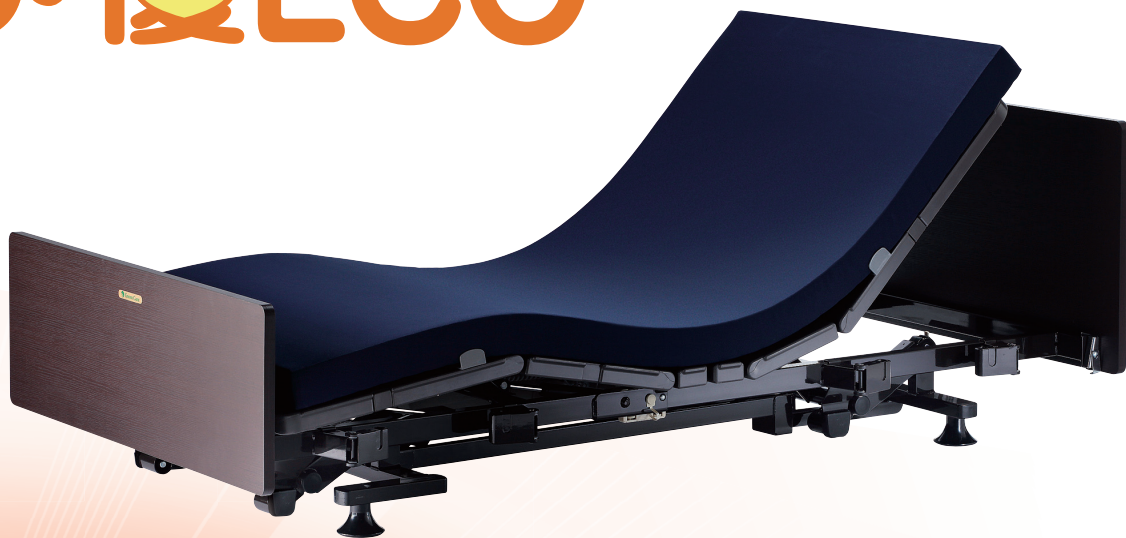

停電時も安心 緊急対応スイッチつき

停電が起きても、スイッチひとつでベッドを水平状態へ戻すことができます。



広い足元 ノンサイドフレーム + 格納式オプション受け

オプション受けが格納できるので、車いすをベッドへ隙間なく付ける(①)ことができます。また、サイドフレームベースフレームの突出がなく、端座位が安定しやすくなります。

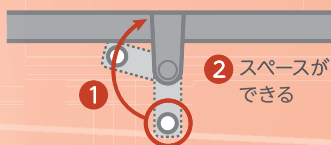

②スペースができる

立ち上がる時
足にフレームがあたりません

5つの 特徴

膝先の水平機能 脚のむくみを抑えます

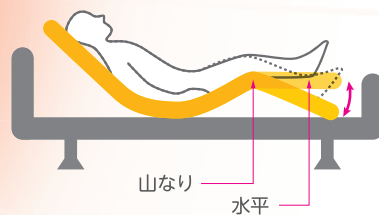

うっかり操作を防止

リモコンロック

リモコンにロックをかけることで、寝ている間など間違えて触ってしまったも動きません。



有機化合物低減素材

エフフォースター基準をクリアしたボードを採用

エフフォースターとは、JIS、JAS 認定基準で、ホルムアルデヒドの放散量がゼロもしくは微少である素材を使用しているものに表示できるマークです。



税込価格で表記しています。(**非課税** ※非課税 と表記のない商品に限る) **単位:CM**

サービスコード/特殊寝台 介護給付:171003 予防給付:671003/特殊寝台付属品 介護給付:171004 予防給付:671004

ベッド・
ベッド
付属品

ケア優エコ ダークウォールナット

グリーンケア 2モーター 3モーター ヒューマンケア 木製 低床 非課税

フランスベッド

ヘッドボード (H)



ボード色:ダークウォールナット

フットボード (F)

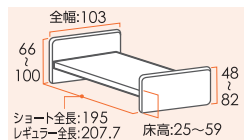

床ずれ
防止用具

体位
変換器

認知症
老人徘徊
感知機器

手すり

歩行
補助杖

商品名	重さ (kg)	商品番号	商品コード	ご利用者負担額(1割)	ご利用者負担額(2割)	ご利用者負担額(3割)	月額レンタル料金
2モーターレギュラー(2R-HF-DW)	87	11-5875-0	00200-000455	700 円	1,400円	2,100円	7,000円
2モーターショート(2S-HF-DW)	86	11-5876-0	00200-000456	700 円	1,400円	2,100円	7,000円
3モーターレギュラー(3R-HF-DW)	88	11-5877-0	00200-000653	900 円	1,800円	2,700円	9,000円
3モーターショート(3S-HF-DW)	87	11-5878-0	00200-000654	900 円	1,800円	2,700円	9,000円

歩行器

車椅子・
車椅子
付属品

ケア優エコ ビーチ

グリーンケア 2モーター 3モーター ヒューマンケア 木製 低床 非課税

フランスベッド

ヘッドボード (H)



ボード色:ビーチ

フットボード (F)

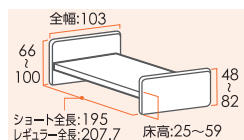

スロープ

移動用
リフト・
つり具

介護保険
購入
対象品

販売品

商品名	重さ (kg)	商品番号	商品コード	ご利用者負担額(1割)	ご利用者負担額(2割)	ご利用者負担額(3割)	月額レンタル料金
2モーターレギュラー(2R-HF-B)	87	11-5924-0	00200-000455	700 円	1,400円	2,100円	7,000円
2モーターショート(2S-HF-B)	86	11-5926-0	00200-000456	700 円	1,400円	2,100円	7,000円
3モーターレギュラー(3R-HF-B)	88	11-5925-0	00200-000653	900 円	1,800円	2,700円	9,000円
3モーターショート(3S-HF-B)	87	11-5927-0	00200-000654	900 円	1,800円	2,700円	9,000円

情報



ベッド・ベッド付属品

床ずれ
防止用具

サイドレール SR-100JJ CSGY

ケア優 レギュラー

フランスベッド

体位
変換器



認知症
老人徘徊
感知機器

※ご注文の際は 19-6741-1 2本にてお願いします。

数量	商品番号	商品コード
2本セット		00200-000171

サイズ：全幅96.5×ボトム面からの高さ41.6cm

ご利用者 負担額 (1割)	50円	(2割) 100円	(3割) 150円	月額レンタル料金	500円
------------------	-----	-----------	-----------	----------	------

手すり

歩行
補助杖

サイドレール SR-351JJ CSGY

ケア優 レギュラー
ショート兼用

フランスベッド

歩行器

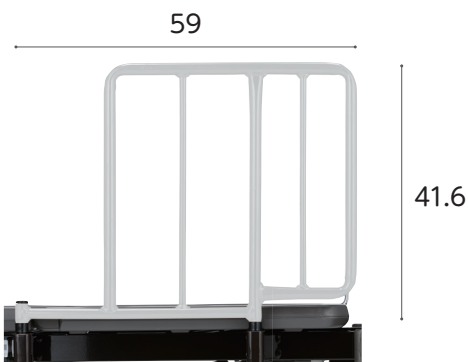

車椅子・
車椅子
付属品

スロープ

商品名/数量	商品番号	商品コード
SR-351JJ CSGY 1本	19-6745-1	00200-000583

サイズ：全幅59×ボトム面からの高さ41.6cm

ご利用者 負担額 (1割)	50円	(2割) 100円	(3割) 150円	月額レンタル料金	500円
------------------	-----	-----------	-----------	----------	------

移動用
リフト・
つり具

介護保険
購入
対象品

ベッド用グリップ GR-510 CSGY

ケア優 レギュラー
ショート兼用

フランスベッド

販売品

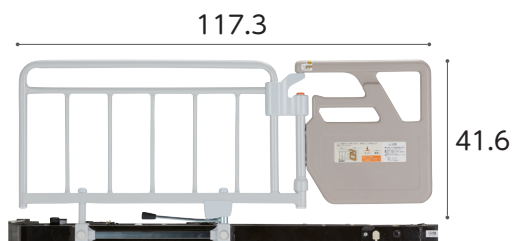

情報

※開閉角度：±135° (45°刻み)

商品名	商品番号	商品コード
ベッド用グリップ GR-510 CSGY	19-6743-1	00200-000428

サイズ：全幅117.3×ボトム面からの高さ41.6cm

ご利用者 負担額 (1割)	140円	(2割) 280円	(3割) 420円	月額レンタル料金	1,400円
------------------	------	-----------	-----------	----------	--------

サイドレール SR-300JJ CSGY

ケア優 レギュラー
ショート兼用

フランスベッド

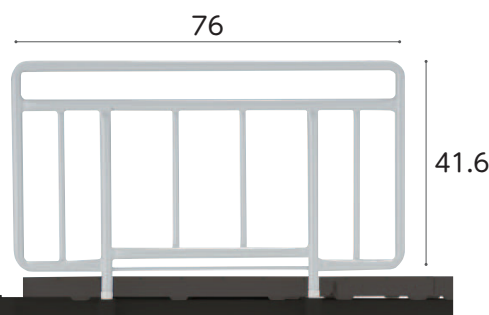

※ご注文の際は 19-6742-1 2本にてお願いします。

数量	商品番号	商品コード
2本セット		00200-000172

サイズ：全幅76×ボトム面からの高さ41.6cm

ご利用者 負担額 (1割)	50円	(2割) 100円	(3割) 150円	月額レンタル料金	500円
------------------	-----	-----------	-----------	----------	------

カバー付サイドレール

ケア優 レギュラー

フランスベッド

サイドレールとカバーのセットです。



商品名/数量	商品番号	商品コード
SR-100JJ CSIV (1本)	19-5616-1	00614-Z00093

ご利用者 負担額 (1割)	50円	(2割) 100円	(3割) 150円	月額レンタル料金	500円
------------------	-----	-----------	-----------	----------	------

商品名/数量	商品番号	商品コード
SR-100JJ CSIV (2本)	19-5618-1	00200-Z01866

ご利用者 負担額 (1割)	100円	(2割) 200円	(3割) 300円	月額レンタル料金	1,000円
------------------	------	-----------	-----------	----------	--------

マルチ移動支援バー SE-07JJ

ケア優 レギュラー

フランスベッド

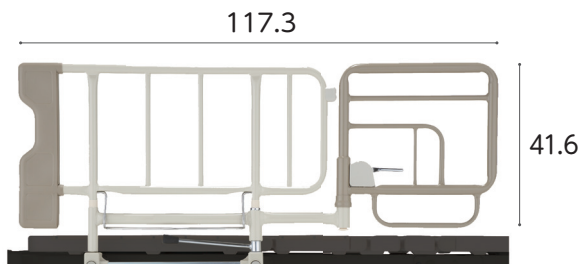

※開閉角度：±150° (30°刻み)

商品名	商品番号	商品コード
マルチ移動支援バー SE-07JJ	19-5242-1	00200-000177

サイズ：全幅117.3×ボトム面からの高さ41.6cm

ご利用者 負担額 (1割)	130円	(2割) 260円	(3割) 390円	月額レンタル料金	1,300円
------------------	------	-----------	-----------	----------	--------

税込価格で表記しています。(非課税 ※非課税 と表記のない商品に限る) 単位:CM

サービスコード/特殊寝台 介護給付:171003 予防給付:671003/特殊寝台付属品 介護給付:171004 予防給付:671004

ベッド・
ベッド
付属品

イルリガートル棒 FF-522

フランスベッド

ケア優

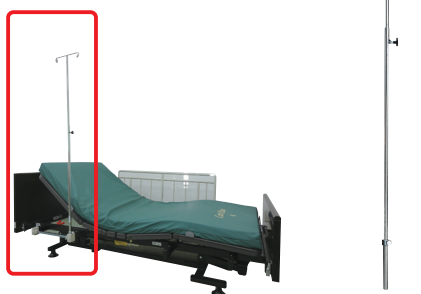

※地域によっては介護保険を適用できない場合もあります。
サイズ:全幅25×全高:98~165cm

商品名	商品番号	商品コード
イルリガートル棒FF-522	19-5532-1	00200-000131
ご利用者負担額 (1割)	80円	月額レンタル料金 800円
	(2割) 160円	
	(3割) 240円	

キャスター 50CAJW

フランスベッド

ケア優



※キャスターを取り付ける場合、ベッド本体も課税となります。
※ベッドの高さは変わりません。

商品名	商品番号	商品コード
キャスター50CAJW	19-5243-1	00200-000660
直径:7.5cm		
ご利用者負担額 (1割)	90円	月額レンタル料金 900円
	(2割) 180円	
	(3割) 270円	

床ずれ
防止用具

体位
変換器

認知症
老人徘徊
感知機器

手すり

ケアスライダー (MEMS)

モルテン

より安全でスムーズな移乗をサポートします。

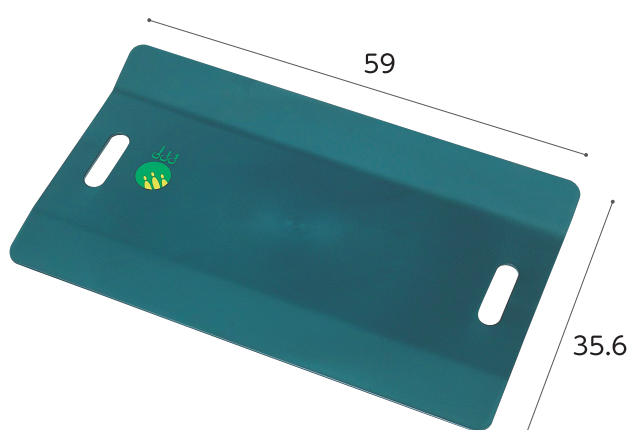

全高0.5cm/耐荷重 130kg

ケア優 ラフィオ ミオレット
フォーユー
グリーン
ケア 楽匠Z 楽匠S

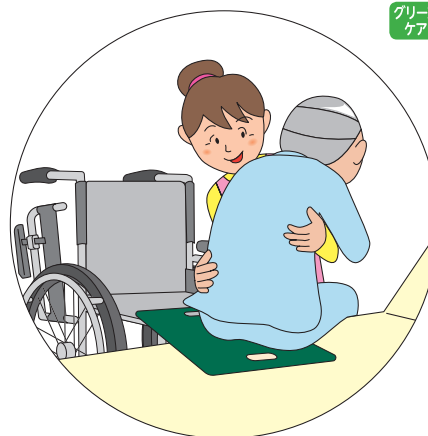

歩行
補助杖

歩行器

車椅子・
車椅子
付属品

スロープ

商品名	商品番号	商品コード
MEMS	19-1301-1	00054-000033
ご利用者負担額 (1割)	190円	月額レンタル料金 1,900円
	(2割) 380円	
	(3割) 570円	

移動用
リフト・
つり具

テイコブ移乗用介助ベルト AB31

幸和製作所

安全にベッドからの移乗介助が出来ます。
安全に介助者の負担を軽減します。
適応胴囲サイズが約60~130cmと
小柄な方から大柄な方まで対応できます。
保管時に便利な吊り下げ用ストラップ付き。
ベルト裏面に滑り止め付き。



商品名	商品番号	商品コード
AB31	19-5519-1	00030-000142
ご利用者負担額 (1割)	100円	月額レンタル料金 1,000円
	(2割) 200円	
	(3割) 300円	

リングル架台 アルコー81型

星光医療器製作所

リングル部:32

点滴などでご利用頂けます。
5本足なので安定性もあり、キャスター付で便利。

- 2本掛
- 脚部:5本足
- SUS304 ステンレス製
(非磁性材・耐熱鋼・浸食素材)

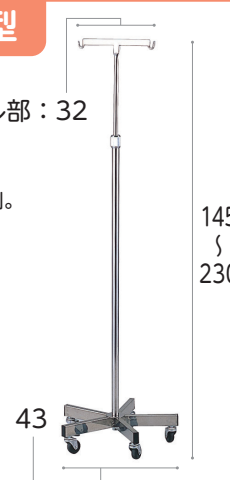

※介護保険対象外

商品名	商品番号	商品コード
リングル架台アルコー81型	19-5175-1	
サイズ:全高145~230cm キャスター:5cm		
ご利用者負担額 (1割)	----円	月額レンタル料金 1,500円
	(2割) ----円	
	(3割) ----円	

介護保険
購入
対象品

販売品

情報

ベッド・
ベッド
付属品



ベッド・ベッド付属品

ラフィオ 超低床 ポジショニング 樹脂ボード

垂直昇降 2 モーター 3 モーター ハイバック サポート 樹脂 超低床 非課税

床ずれ
防止用具

プラッツ

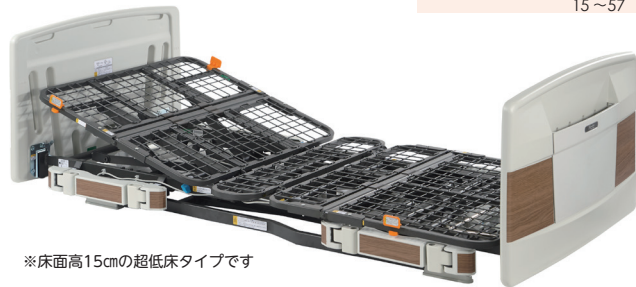
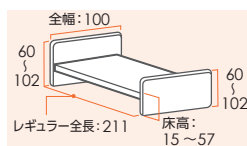

※床面高15cmの超低床タイプです

体位
変換器

認知症
老人徘徊
感知機器

手すり

ハイバックサポート機能

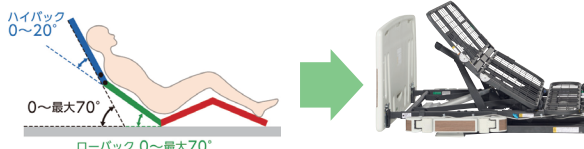

背上げを「ハイバック：頭～背部」と「ローバック：腰部」の二つに分け、それぞれの角度を自動で調節しながら背上げを行います。

歩行
補助杖

歩行者

車椅子・
車椅子
付属品

スロープ

ハイバック・ローバック角度の設計

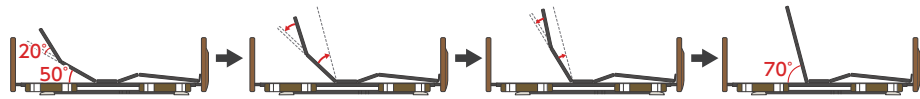

ハイバック20°・ローバック50°の状態からローバックを上げようとする場合…

背上げボタンを押すと、ハイバックが下がりながらローバックが上がります

ハイバックは0°まで下がり、ローバックは70°まで上がります

収納ポケット付フットボード

フットボードには収納ポケットがあり、付属の部品パックや取扱説明書の保管に便利です。

足先上げ・足先下げの切り替え

脚ボトムの先端の角度を、ワンタッチで切り替え可能です。脚のむくみの軽減や、ベッド上における座位の安定など、状況に応じた使い方ができます。



フィッティング機構

膝位置のフィッティング機能は利用者の大腿部の長さに合わせて、パーツの変更なしでひざ脚ボトムの屈曲位置を2段階に調節できるので、ズレの少ない快適な姿勢をサポートします。

「ひざ脚ボトム」の屈曲位置と膝関節の場所が合っていないと…

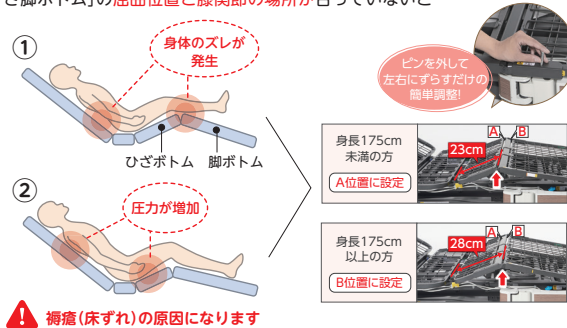

その他様々な使い勝手の良い機能

1. 省スペースで設置可能な垂直昇降機能
2. 収納式のサイドレールホルダーで車いすへの移乗がしやすい
3. 体格にあわせて選択できる3つのベッドサイズ

移動用
リフト・
つり具

商品名	重さ(kg)	商品番号	商品コード	ご利用者負担額(1割)	ご利用者負担額(2割)	ご利用者負担額(3割)	月額レンタル料金
超低床 2モーターレギュラー P110-21ACR	94.9	11-6412-0	00631-000331	800 円	1,600 円	2,400 円	8,000 円
超低床 3モーターレギュラー P110-71ACR	96.9	11-6415-0	00631-000341	1,000 円	2,000 円	3,000 円	10,000 円

ミオレットⅢ 樹脂ボード

垂直昇降 2 モーター 3 モーター ライジング モーション 樹脂 低床 非課税

介護保険
購入
対象品

プラッツ

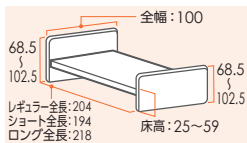

販売品

情報

身長に合わせて選べるベッドサイズ

身長やお部屋のスペースに合わせてサイズをお選びいただけます。ロング・レギュラー・ショートのパーツは共通のため、サイズ変更にて別部品は必要ありません。

省スペースに設置可能な垂直昇降機構

昇降の際にベッドがスイングせず垂直に昇降するので、設置面積が少なく済みます。全長は業界トップクラスの省スペース設計を実現しました。

商品名	重さ(kg)	商品番号	商品コード	ご利用者負担額(1割)	ご利用者負担額(2割)	ご利用者負担額(3割)	月額レンタル料金
2モーター 90cm幅 P113-21AC	85.5	11-6637-0	00631-000553	700 円	1,400 円	2,100 円	7,000 円
3モーター 90cm幅 P113-31AC	86.5	11-6635-0	00631-000557	900 円	1,800 円	2,700 円	9,000 円

税込価格で表記しています。(**非課税** ※非課税 と表記のない商品に限る) **単位:CM**

サービスコード/特殊寝台 介護給付: 171003 予防給付: 671003 /特殊寝台付属品 介護給付: 171004 予防給付: 671004

ベッド・
ベッド
付属品

サイドレール 96cm PA505-96

ブラッツ

ミオレットⅢ レギュラー
ショート兼用
ラフィオ
ロングには
スベサーが必要です

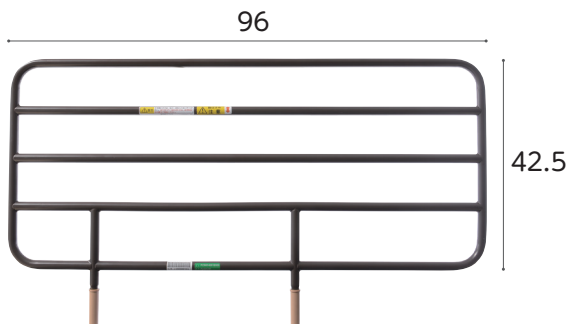

※ご注文の際は 19-5804-1 2本にてお願いします。

数量	商品番号	商品コード
2本セット		00631-000232
サイズ:全幅96×ボトム面からの高さ42.5cm		
ご利用者 負担額 (1割)	50 円	(2割) 100 円 (3割) 150 円
月額レンタル料金	500 円	

サイドレール 75cm PA505-75

ブラッツ

ミオレットⅢ レギュラー
ショート兼用
ラフィオ
ロングには
スベサーが必要です



※ご注文の際は 19-5785-1 2本にてお願いします。

数量	商品番号	商品コード
2本セット		00631-000230
サイズ:全幅75×ボトム面からの高さ42.5cm		
ご利用者 負担額 (1割)	50 円	(2割) 100 円 (3割) 150 円
月額レンタル料金	500 円	

床ずれ
防止用具

体位
変換器

認知症
老人徘徊
感知機器

手すり

パッド付レバーロック式ベッド用グリップ ニーパロL

ブラッツ

ミオレットⅢ レギュラー
フォーユー
ラフィオ
ロングには
スベサーが必要です

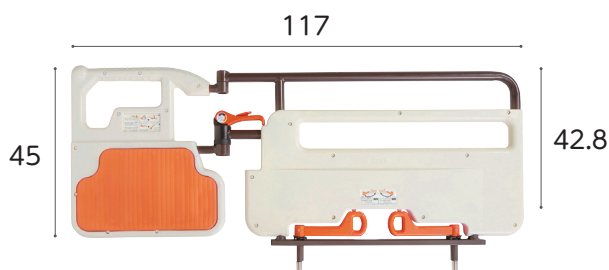

※アーム開閉角度: ± 135° (22.5° 刻み)

商品名	商品番号	商品コード
ニーパロL	19-6249-1	00631-000536
サイズ:全幅117×ボトム面からの高さ42.8cm		
ご利用者 負担額 (1割)	150 円	(2割) 300 円 (3割) 450 円
月額レンタル料金	1,500 円	

ハンドグリップ PG04-75

ブラッツ

ミオレットⅢ レギュラー
フォーユー
ラフィオ
ロングには
スベサーが必要です



商品名	商品番号	商品コード
PG04-75	19-6384-1	00631-000545
サイズ:全幅75.6×ボトム面からの高さ40.6cm		
ご利用者 負担額 (1割)	100 円	(2割) 200 円 (3割) 300 円
月額レンタル料金	1,000 円	

歩行
補助杖

歩行者

車椅子・
車椅子
付属品

スロープ

移動用
リフト・
つり具

昇降式ベッドサイドテーブル PT03-840MB

ブラッツ

ケア優 ラフィオ ミオレットⅢ
楽匠プラス 楽匠Z

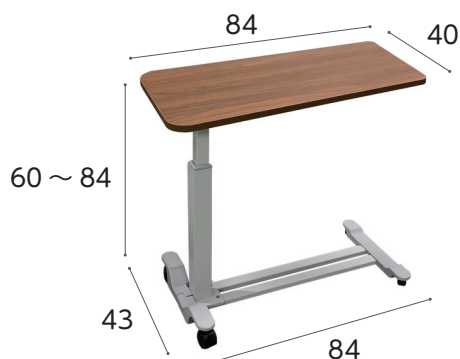

※ラフィオ超低床仕様ではご使用になれません。
※楽匠プラスHタイプは床高が24cm未満、Xタイプは超低床仕様ではご使用になれません。

商品名	商品番号	商品コード
PT03-840MB	19-6711-1	00631-000618
ご利用者 負担額 (1割)	250 円	(2割) 500 円 (3割) 750 円
月額レンタル料金	2,500 円	

キャスター 4個組

ブラッツ



ミオレットⅢ PC03-8CK

※床面高が1.5cm高くなります。

ラフィオ 超低床用
PC01-5CK

※超低床用キャスター仕様では、
ベッドテーブルは使用しないでください。

※キャスターを取り付ける場合、ベッド本体も課税となります。

商品名	商品番号	商品コード
ミオレットⅢ専用 PC03-8CK	19-6383-1	00631-000561
装着時の床面高: 26.5cm		
ご利用者 負担額 (1割)	100 円	(2割) 200 円 (3割) 300 円
月額レンタル料金	1,000 円	
商品名	商品番号	商品コード
ラフィオ専用 PC01-5CK	19-6055-1	00631-000461
装着時の床面高: 15.5cm		
ご利用者 負担額 (1割)	100 円	(2割) 200 円 (3割) 300 円
月額レンタル料金	1,000 円	

介護保険
購入
対象品

販売品

情報

床ずれ
防止用具

マットレス

マットレスは寝心地と寝返りのしやすさと体圧分散効果を配慮して選ぶようにしましょう。

特に寝返りが困難な方や臀部の筋肉に萎縮（臀部が痩せている）がある方の場合、床ずれのリスクが高くなっていますので、注意をして選ぶ必要があります。

体位
変換器認知症
老人徘徊
感知機器

手すり

歩行
補助杖

歩行器

車椅子・
車椅子
付属品

スロープ

移動用
リフト・
つり具介護保険
購入
対象品

販売品

情報

やわらかめ

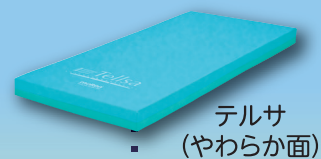
テルサ
(やわらか面)

ケアデュオ

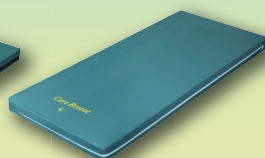
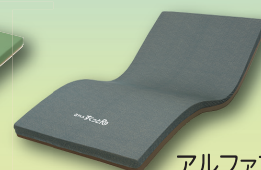
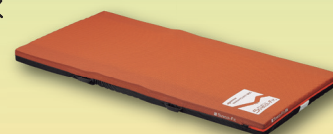
ケアブリーズ
(やわらか面)アルファプラ
すくっと防水アルファプラ
すくっとRe通気

ストレッチフィット

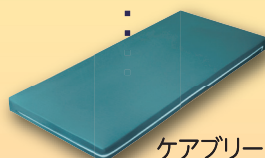
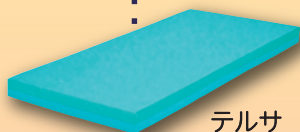
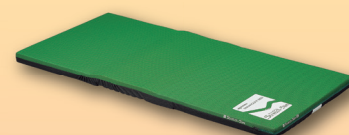
ケアブリーズ
(しっかり面)テルサ
(しっかり面)

ストレッチスリム

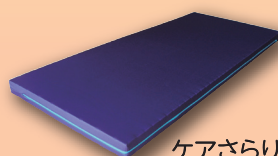

ケアささり

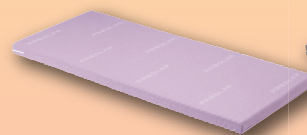

プレグララー

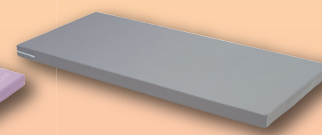

ダブルウェーブ

しっかり

税込価格で表記しています。(非課税 ※非課税 と表記のない商品に限る) 単位:CM

サービスコード/特殊寝台 介護給付:171003 予防給付:671003/特殊寝台付属品 介護給付:171004 予防給付:671004

ベッド・
ベッド
付属品

ケアデュオ

日本ケアサブライ

お手入れしやすい「防水タイプ」のカバーです。やさしい寝心地で、かつ端座位をとるときも姿勢が安定します。

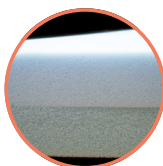
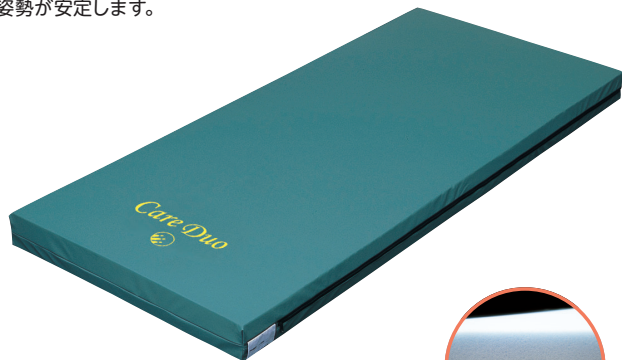

お手入れしやすい「防水タイプ」のカバーです。やさしい寝心地で、かつ端座位をとるときも姿勢が安定します。適度な硬さで、そのままでも、またエアマットの下にも使用可能です。ベッドの種類を問わず、ご利用いただけます。

商品名	商品番号	商品コード
90cm幅 レギュラー	12-5642-1	00614-000007
サイズ:幅90×全長191×厚さ8cm		
商品名	商品番号	商品コード
90cm幅 ショート	12-5715-1	00614-000007
サイズ:幅90×全長181×厚さ8cm		
商品名	商品番号	商品コード
90cm幅 セミロング	12-5755-1	00614-000007
サイズ:幅90×全長195×厚さ8cm		
商品名	商品番号	商品コード
83cm幅 レギュラー	12-5643-1	00614-000007
サイズ:幅83×全長191×厚さ8cm		
材質/カバー:表地 ウレタン合皮、裏地 ウレタンフィルム、マット:ウレタンフォーム		
ご利用者負担額 (1割)	150 円	(2割) 300 円 (3割) 450 円
		月額レンタル料金 1,500 円

床ずれ
防止用具

体位
変換器

認知症
老人徘徊
感知機器

手すり

ケアブリーズ

東洋クオリティワン

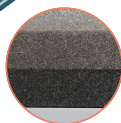

① 選べる寝心地

やわらかな寝心地の「やわらか」面と身体がしずみこみにくい「しっかり」面のリバーシブル仕様となっております。お好みに合わせてご使用ください。

② 軽くて通気性が良い

ムレにくいウレタンフォームと、通気カバーの組み合わせでいつも快適にご使用いただけます。カバーは取外して丸洗いすることができ、衛生的です。

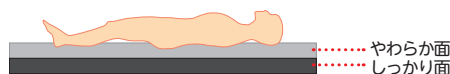

※納入時はカバーにロゴマークが付いている面がやわらかめの面です。



商品名	商品番号	商品コード
90cm幅 レギュラー	12-5846-1	00523-000019
サイズ:幅90×全長191×厚さ8cm		
商品名	商品番号	商品コード
90cm幅 ショート	12-5847-1	00523-000019
サイズ:幅90×全長181×厚さ8cm		
商品名	商品番号	商品コード
83cm幅 レギュラー	12-5848-1	00523-000019
サイズ:幅83×全長191×厚さ8cm		
商品名	商品番号	商品コード
83cm幅 ショート	12-5849-1	00523-000019
サイズ:幅83×全長181×厚さ8cm		
材質/カバー:ポリエステル100%、マット:ウレタンフォーム		
ご利用者負担額 (1割)	200 円	(2割) 400 円 (3割) 600 円
		月額レンタル料金 2,000 円

歩行
補助杖

歩行器

車椅子・
車椅子
付属品

スロープ

移動用
リフト・
つり具

ケアさらり

日本ケアサブライ

通気性の良いムレにくいマットレスです。「多層構造」の採用により、寝姿勢を水平に保つための適度な硬さとクッション性を実現。安定した寝姿勢や端座位をサポートします。

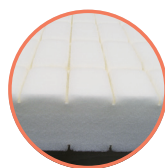
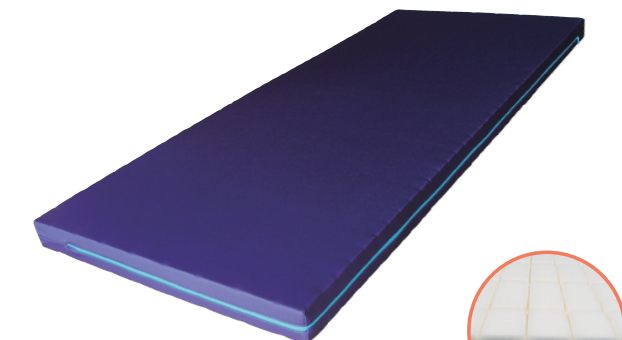

両端は硬く
立ち上がり
をサポート

腰部が沈み込みにくい

商品名	商品番号	商品コード
91cm幅 レギュラー	12-5735-1	00614-000006
サイズ:幅91×全長191×厚さ8cm		
商品名	商品番号	商品コード
91cm幅 ショート	12-5737-1	00614-000006
サイズ:幅91×全長181×厚さ8cm		
商品名	商品番号	商品コード
83cm幅 レギュラー	12-5736-1	00614-000006
サイズ:幅83×全長191×厚さ8cm		
材質/カバー、マット:ポリエステル 抗菌防臭加工、防炎加工のカバー		
ご利用者負担額 (1割)	200 円	(2割) 400 円 (3割) 600 円
		月額レンタル料金 2,000 円

介護保険
購入
対象品

販売品

情報



ベッド・ベッド付属品

エバーリーフ7 通気

パラマウントベッド

厚さ
7
cm

床ずれ
防止用具

体位
変換器

認知症
老人徘徊
感知機器

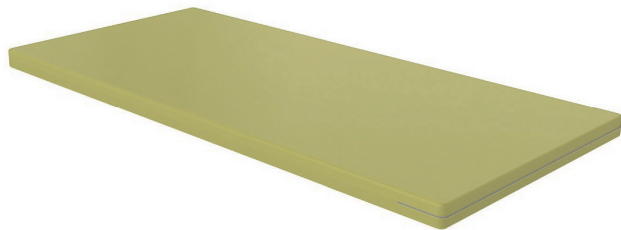

厚さ7cmの薄型・軽量

マットレスの厚さが7cmなので低床ベッドの安全性とベッドサイドレールの高さを活かすことができます。また、軽量なのでマットレスの裏返しや持ち運びが容易におこなえます。

通気タイプ

カバーとクッション材ともに通気性の高い素材を使用しています。

寝心地が選べる薄型リバーシブル構造

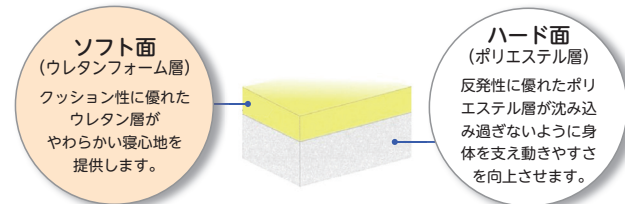

寝心地重視

動きやすさ重視

手すり



材質/中材: ポリエステル、ウレタンフォーム (難燃)
側地: ポリエステル (抗菌・防カビ・難燃)

歩行
補助杖

ストレッチスリムマットレス

パラマウントベッド

マットレスが伸びて、背上げに伴う身体のずれを軽減します。薄型・軽量マットレスで、高い機能性と快適なクッション性を両立しました。

厚さ
7
cm

歩行者

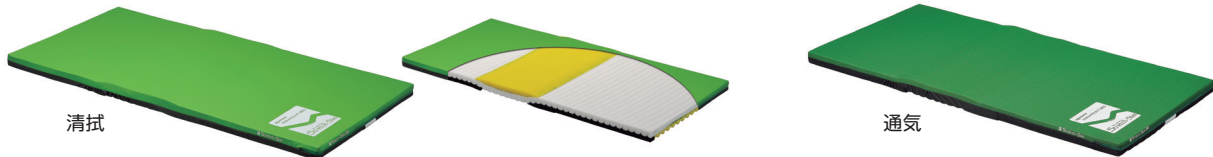

材質/中材: ポリエステル、ウレタンフォーム (難燃)
側地: ポリエステル、ポリウレタン (抗菌・防カビ・難燃)

材質/中材: ポリエステル、ウレタンフォーム (難燃)
側地: ポリエステル (抗菌・防カビ・難燃)

車椅子・
車椅子
付属品

商品名	商品番号	商品コード
[清拭]91cm幅レギュラー	12-5862-1	00170-000740
[清拭]91cm幅 ミニ	12-5863-1	00170-000741

サイズ: 幅 91 × 全長 191 (ミニ 180) × 厚さ 7cm

商品名	商品番号	商品コード
[通気]91cm幅レギュラー	12-5866-1	00170-000745
[通気]91cm幅ミニ	12-5867-1	00170-000746

サイズ: 幅 91 × 全長 191 (ミニ 180) × 厚さ 7cm

スロープ

商品名	商品番号	商品コード
[清拭]83cm幅レギュラー	12-5864-1	00170-000742
[清拭]83cm幅ミニ	12-5865-1	00170-000743

サイズ: 幅 83 × 全長 191 (ミニ 180) × 厚さ 7cm

商品名	商品番号	商品コード
[通気]83cm幅レギュラー	12-5868-1	00170-000747
[通気]83cm幅ミニ	12-5869-1	00170-000748

サイズ: 幅 83 × 全長 191 (ミニ 180) × 厚さ 7cm

移動用
リフト・
つり具

ご利用者負担額 (1割)	(2割)	(3割)	月額レンタル料金
200円	400円	600円	2,000円

ご利用者負担額 (1割)	(2割)	(3割)	月額レンタル料金
200円	400円	600円	2,000円

テルサ 防水タイプ

モルテン

厚さ
12
cm

介護保険
購入
対象品



●マットレス内部は3つのインナーマットから構成されており、【やわらか面】と【しっかり面】を部分的に組み合わせ、異なる質感を選ぶことが可能。(部分交換)

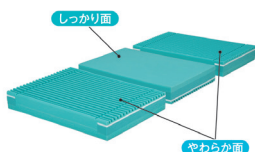
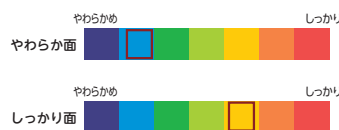

材質 / マット: ウレタンフォーム・ポリエステル繊維、
カバー: ウレタン合皮 (アウター)・ポリエステル (インナー)

- 従来の標準マットレスより厚みをもたせることで、体圧分散性能と質感が向上
- 体全体を優しくつつみ込む【やわらか面】と、体の沈み込みをおさえ寝返りのしやすい【しっかり面】の異なる質感を選ぶことが可能 (リバーシブル)

販売品

商品名	商品番号	商品コード
91cm幅 レギュラー	12-5952-1	00054-000204

サイズ: 幅 91 × 全長 191 × 厚さ 12cm

ご利用者負担額 (1割)	(2割)	(3割)	月額レンタル料金
250円	500円	750円	2,500円

商品名	商品番号	商品コード
91cm幅 ショート	12-5954-1	00054-000207

サイズ: 幅 91 × 全長 180 × 厚さ 12cm

ご利用者負担額 (1割)	(2割)	(3割)	月額レンタル料金
250円	500円	750円	2,500円

商品名	商品番号	商品コード
83cm幅 レギュラー	12-5953-1	00054-000203

サイズ: 幅 83 × 全長 191 × 厚さ 12cm

ご利用者負担額 (1割)	(2割)	(3割)	月額レンタル料金
250円	500円	750円	2,500円

情報

税込価格で表記しています。(**非課税** ※非課税 と表記のない商品に限る) **単位:CM**

サービスコード/特殊寝台 介護給付:171003 予防給付:671003/特殊寝台付属品 介護給付:171004 予防給付:671004

ベッド・
ベッド
付属品

ストレッチフィットマットレス

厚さ
9
cm

パラマウントベッド

マットレスが伸びて、背上げに伴う身体のずれを軽減します。プロファイル加工を施したウレタンフォームのトップクッションが、身体の突部にかかる圧力を効果的に分散します。



材質/中材: ポリエステル、ウレタンフォーム (難燃)
側地: ポリエステル、ポリウレタン (抗菌・防水・難燃)

商品名	商品番号	商品コード
[清拭]91cm幅 レギュラー	12-5870-1	00170-000730
[清拭]91cm幅 ミニ	12-5871-1	00170-000731

サイズ: 幅 91 × 全長 191 (ショート 180) × 厚さ 9cm

商品名	商品番号	商品コード
[清拭]83cm幅 レギュラー	12-5872-1	00170-000732
[清拭]83cm幅 ミニ	12-5873-1	00170-000733

サイズ: 幅 83 × 全長 191 (ショート 180) × 厚さ 9cm

ご利用者負担額 (1割)	250 円	(2割)	500 円	月額レンタル料金	
		(3割)	750 円		2,500 円

材質/中材: ポリエステル、ウレタンフォーム (難燃)
側地: ポリエステル (抗菌・防カビ・難燃)

商品名	商品番号	商品コード
[通気]91cm幅 レギュラー	12-5874-1	00170-000735
[通気]91cm幅 ミニ	12-5875-1	00170-000736

サイズ: 幅 91 × 全長 191 (ミニ 180) × 厚さ 9cm

商品名	商品番号	商品コード
[通気]83cm幅 レギュラー	12-5876-1	00170-000737
[通気]83cm幅 ミニ	12-5877-1	00170-000738

サイズ: 幅 83 × 全長 191 (ミニ 180) × 厚さ 9cm

ご利用者負担額 (1割)	250 円	(2割)	500 円	月額レンタル料金	
		(3割)	750 円		2,500 円

床ずれ
防止用具

体位
変換器

認知症
老人徘徊
感知機器

手すり

エバーフィットC3マットレス 通気

厚さ
10
cm

パラマウントベッド

快適性と利便性を両立させたマットレス。

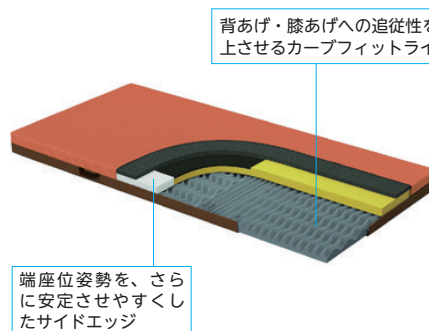
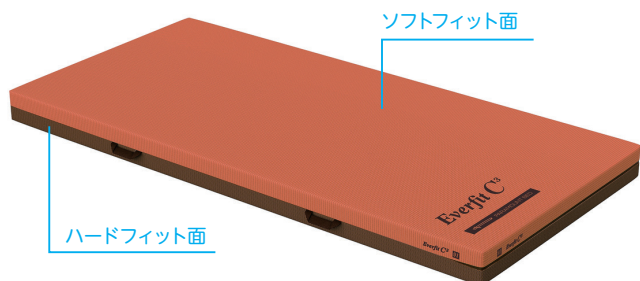

やわらかめ しっかり
やわらかめ しっかり
しっかり面

材質/中身: ポリエステル・ポリウレタン (難燃)
側地: (ソフトフィット面) ポリエステル 100% (抗菌・防カビ・難燃・消臭)
(ハードフィット面) ポリエステル 100% (抗菌・防カビ・難燃)

商品名	商品番号	商品コード
91cm幅 レギュラー	12-6105-1	00170-001042

サイズ: 幅 91 × 全長 191 × 厚さ 10cm

ご利用者負担額 (1割)	300 円	(2割)	600 円	月額レンタル料金	
		(3割)	900 円		3,000 円

歩行
補助杖

歩行者

車椅子・
車椅子
付属品

スロープ

移動用
リフト・
つり具

アルファプラすくっとRe 通気

厚さ
8
cm

タイク

寝返りから立ち上がりまでの一連の動作が安定して行えます。動きやすさと寝心地を両立した体圧分散式マットレスです。

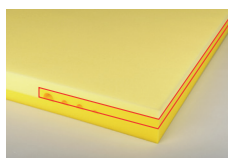

高密度ウレタンフォームで安定感を確保

←上層・中層に柔らかめ、下層に硬めの高弾性無膜ウレタンフォームを使用。三層が適度な弾力で身体を押し上げるため、寝返り、起き上がり、ベッドから立ち上がるといった一連の動作をサポートします。



商品名	商品番号	商品コード
91cm幅 レギュラー	12-5986-1	00563-000108

サイズ: 幅 91 × 全長 191 × 厚さ 8cm

ご利用者負担額 (1割)	300 円	(2割)	600 円	月額レンタル料金	
		(3割)	900 円		3,000 円

商品名	商品番号	商品コード
91cm幅 ショート	12-5987-1	00563-000109

サイズ: 幅 91 × 長さ 180 × 厚さ 8cm

ご利用者負担額 (1割)	300 円	(2割)	600 円	月額レンタル料金	
		(3割)	900 円		3,000 円

やわらかめ しっかり

材質/マット: ポリウレタンフォーム
カバー: ポリエステル

介護保険
購入
対象品

販売品

情報



床ずれ防止用具

床ずれってなに？

寝返りが打てないと、同じ場所に体重がかかり続けるので、血の流れが悪くなり、床ずれができます。また、そこにずれ力が加わるとより発生しやすくなります。

圧迫

① 細胞は血から栄養をもらっています。

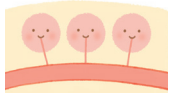

② 血の流れが悪いと栄養がもらえません。

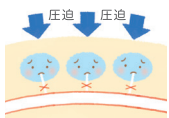

③ とうとう細胞が死んでしまいました。

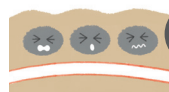

ずれ力

①

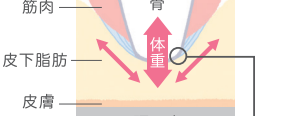

ハサミと同じ力
ハサミで紙を切る時と同じような力がかけられます。

②

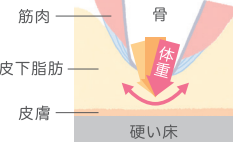

床ずれ

発生しやすい部位

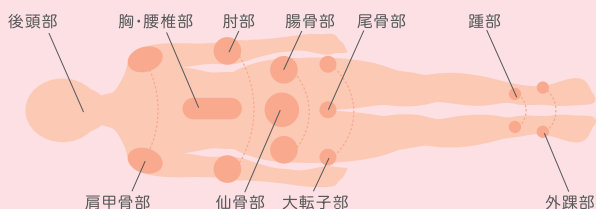

まずは床ずれになりやすさを調べましょう

OHスケール 次の質問に答えると、床ずれになりやすさがわかります。

Q1 ベッドの上で自分で寝返りできますか？	A1	・できる 0点 ・どちらでもない 1.5点 ・できない 3点	<input type="checkbox"/> 点
Q2 お尻の骨の飛び出し具合は次のうちどれですか？ 	A2	・正常 0点 ・軽度・中等度 1.5点 ・高度 3点	<input type="checkbox"/> 点
Q3 むくみはありますか？	A3	・いいえ 0点 ・はい 3点	<input type="checkbox"/> 点
Q4 関節が硬くなって手足を伸ばしにくいですか？	A4	・いいえ 0点 ・はい 1点	<input type="checkbox"/> 点

合計点数は
何点でしたか？

1点でもついた人は、
床ずれになりやすい
人です。また、点数が
高い人ほど床ずれに
なりやすい人です。

合計 点

OHスケールとリスクレベル

合計点数	リスク	床ずれ発症率(目安)	治癒期間(目安)
0点	リスクなし・予防	—	—
1~3点	軽度リスク	約25%以下	40日
4~6点	中等度リスク	約26~65%	57日
7~10点	高度リスク	約66%以上	173日

税込価格で表記しています。(**非課税** ※非課税 と表記のない商品に限る) **単位:CM**

サービスコード/床ずれ防止用具 介護給付:171005 予防給付:671005

ベッド・
ベッド
付属品

床ずれ
防止用具

体位
変換器

認知症
老人徘徊
感知機器

手すり

歩行
補助杖

歩行器

車椅子・
車椅子
付属品

スロープ

移動用
リフト・
つり具

介護保険
購入
対象品

販売品

情報

使用者の介護環境も考えてマットレスを選びましょう

床ずれ防止用具は床ずれができてから使うだけでなく、床ずれができる前から「床ずれを防止」するために使う用具です。使用者の状態や床ずれになりやすさを把握し、マットレスを選びましょう。

合計点数	介護力あり	介護力なし	静止型	ハイブリッド型	圧切替型	＜リスク＞	＜種類＞
0点	布団、ベッドマットレス	体圧分散式マットレス (静止型 厚さ10cm未満)	体圧分散性能と、安楽性や安定性のバランスに優れています。			予防～軽度	圧切替型
1～3点		体圧分散式マットレス (静止型 厚さ10cm以上) 上敷き型エアマットレスなど		ウレタンフォームとエアを組み合わせたマットレスです。		軽度～中度	静止型
4～6点	体圧分散式マットレス (静止型 厚さ10cm未満)	体圧分散式マットレス (静止型 厚さ10cm以上)				中度～ リスク保有者	ハイブリッド
7～10点	体圧分散式マットレス (静止型 厚さ10cm以上) 上敷き型エアマットレス ハイブリッド型など	コンピューター制御エアマットレス、 ハイブリッド型など			エアを自動的に入れ出し、圧がかかる場所を移動させるマットレスです。	軽度～ リスク保有者	

床ずれ対応マットレス一覧表

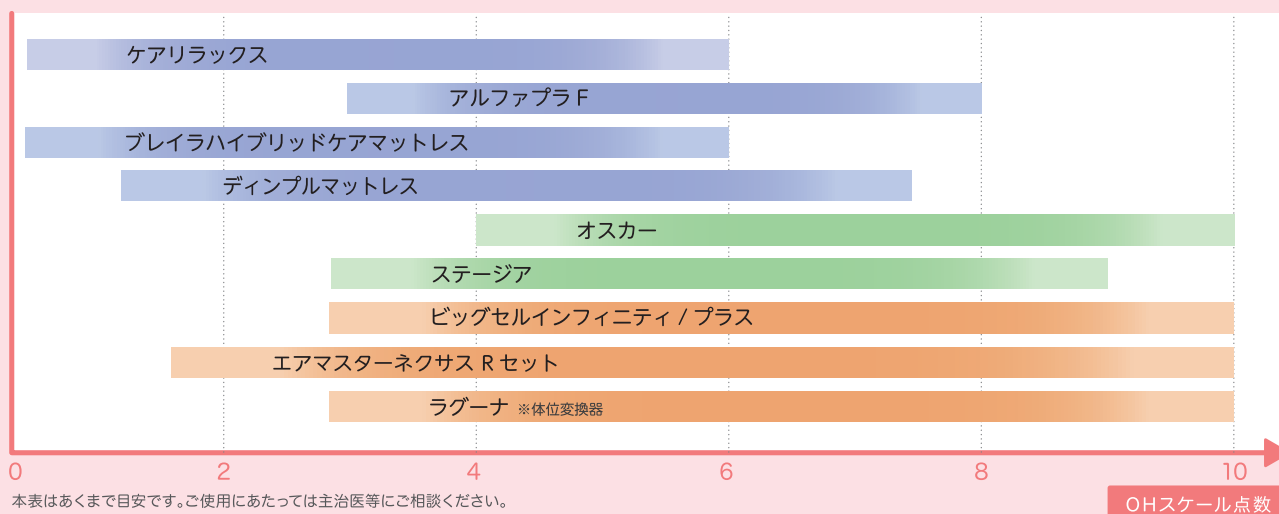

よりよい介護のために

身体機能を維持・向上させたり、床ずれを防止するために、次のようなポイントで観察をして、必要なケアを実践しましょう。

<p>観察ポイント例</p> <p>動作</p> <ul style="list-style-type: none"> 背上げの頻度 床上移動の仕方 起き上がりの仕方 移乗の仕方 かかとのずれ力 	<p>必要なケア</p> <ul style="list-style-type: none"> ○質の高い動作介助 ○用具の利用 	<p>観察ポイント例</p> <p>身体状況・体位</p> <ul style="list-style-type: none"> こわしやく 関節拘縮のレベル えんばい 円背のレベル 麻痺の箇所 側臥位の頻度 好意体位の有無 	<p>必要なケア</p> <ul style="list-style-type: none"> ○質の高い動作介助 ○ポジショニング
---	--	--	--

※しみや汚れ、タバコのこげ跡など破損がひどい場合は、マットレスの実費を請求させていただきます。

ベッド・
ベッド
付属品



床ずれ防止用具

床ずれ
防止用具

ケアラックス

日本ケアサプライ

予防～軽度

静止型 グリーン ケア

厚さ **10** cm
重さ **7~7.6** kg

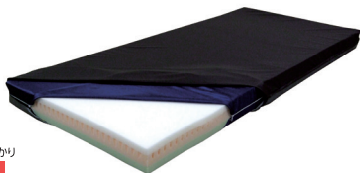

商品名	商品番号	商品コード
91cm幅 レギュラー	13-5400-1	00614-000003
サイズ：幅 91 × 全長 191 × 厚さ 10cm 重さ：7.6kg		

商品名	商品番号	商品コード
91cm幅 ショート	13-5404-1	00614-000003
サイズ：幅 91 × 全長 181 × 厚さ 10cm 重さ：7.3kg		

商品名	商品番号	商品コード
83cm幅 レギュラー	13-5399-1	00614-000003
サイズ：幅 83 × 全長 191 × 厚さ 10cm 重さ：7kg		

材質/外カバー：ポリウレタンラミネート加工布(抗菌・防水) 内カバー：ポリエステルサテン、マット：ポリウレタンフォーム

ご利用者負担額 (1割)	400 円	(2割)	800 円	月額レンタル料金	
		(3割)	1,200 円		4,000 円

体位
変換器

認知症
老人徘徊
感知機器

手すり

歩行
補助杖

歩行器

車椅子・
車椅子
付属品

スロープ

移動用
リフト・
つり具

介護保険
購入
対象品

販売品

情報

アルファプラシ 撥水・防水

タイカ

上層と中層に柔らかめの高弾性無膜ウレタンフォームを使用し、さらにアルファゲルを組み合わせることで、床ずれが心配になり始めた方に適した体圧分散を行います。

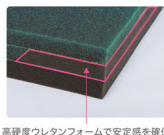
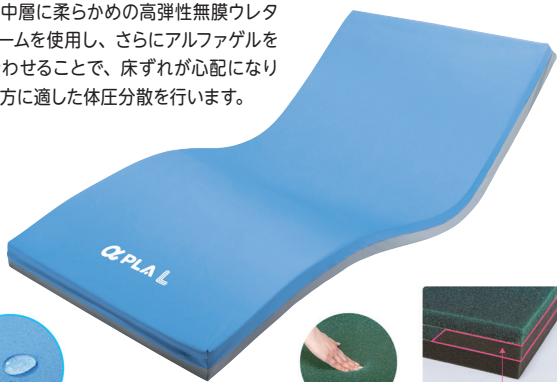

高硬度ウレタンフォームで安定感を確保



厚さ **10** cm
重さ **7.1~7.6** kg

材質/マット：シリコンゲル、ポリウレタンフォーム
カバー：(表地) ポリエステル (裏地) ポリウレタン

ストレッチグライドマットレス

パラマウントベッド



清拭



通気

厚さ **12.5** cm
重さ **9** kg

材質/マット：ウレタンフォーム、ポリエステル
カバー：(清拭) ポリエステル、ポリウレタン (通気) ポリエステル、ウレタンフォーム

ディンプルマットレス

軽度～中度

静止型

ケープ

厚さ **12** cm
重さ **6~6.6** kg



反力を軽減

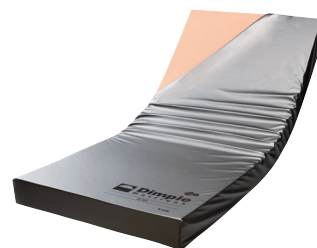

被験者/身長約 155cm、体重約 50kg、BMI 値約 20.8
測定器/ABW 社製 ERGO CLASSIC

商品名	商品番号	商品コード
90cm幅 レギュラー	13-5422-1	00206-000070
サイズ：幅90×全長191×厚さ12cm 重さ：6.6kg		

商品名	商品番号	商品コード
83cm幅 レギュラー	13-5435-1	00206-000070
サイズ：幅83×全長191×厚さ12cm 重さ：6kg		

材質/カバー：(上面側面) ポリウレタンラミネート加工布、(下面) ナイロンオックス
マット：(1、2層目面) ラバータッチウレタンフォーム、(2層目サイド、3層目) 高硬度ウレタンフォーム

ご利用者負担額 (1割)	500 円	(2割)	1,000 円	月額レンタル料金	
		(3割)	1,500 円		5,000 円

予防～軽度

静止型

●熱の放散性能が30%以上向上。(撥水・防水カバータイプでの比較)

●3層が適度な弾力で身体を押し上げるため、寝返り、起き上がり、ベッドから立ち上がるといった一連の動作をサポートします。



マットレスが押し返すような感覚で、立ち上がりをサポート。

商品名	商品番号	商品コード
91cm幅 レギュラー	13-5570-1	00563-000103
サイズ：幅91×全長195×厚さ10cm マット重さ：7.6kg		

ご利用者負担額 (1割)	400 円	(2割)	800 円	月額レンタル料金	
		(3割)	1,200 円		4,000 円

商品名	商品番号	商品コード
91cm幅 ショート	13-5572-1	00563-000104
サイズ：幅91×全長181×厚さ10cm マット重さ：7.1kg		

ご利用者負担額 (1割)	400 円	(2割)	800 円	月額レンタル料金	
		(3割)	1,200 円		4,000 円

軽度～中度

静止型

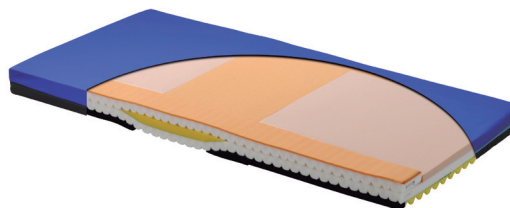

身体の部位に応じた、ウレタンフォーム素材とカットニングの組み合わせにより、優れた体圧分散性能を発揮します。

商品名	商品番号	商品コード
[清拭]91cm幅 レギュラー	13-5489-1	00170-000720
サイズ：幅 91 × 全長 191 × 厚さ 12.5cm 重さ：9kg		

ご利用者負担額 (1割)	500 円	(2割)	1,000 円	月額レンタル料金	
		(3割)	1,500 円		5,000 円

商品名	商品番号	商品コード
[通気]91cm幅レギュラー	13-5493-1	00170-000725
サイズ：幅 91 × 全長 191 × 厚さ 12.5cm 重さ：9kg		

ご利用者負担額 (1割)	500 円	(2割)	1,000 円	月額レンタル料金	
		(3割)	1,500 円		5,000 円

税込価格で表記しています。(**非課税** ※非課税 と表記のない商品に限る) **単位:CM**

サービスコード/床ずれ防止用具 介護給付:171005 予防給付:671005

ベッド・
ベッド
付属品

エバープラウドマットレス (ドライタイプ)

パラマウントベッド

エクストラソフト面 **軽度~中度** **静止型**

ソフト面 **予防~軽度** **静止型**

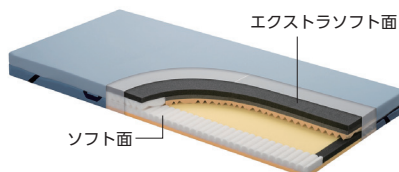

体圧分散、ずれ軽減、蒸れ軽減の3つの機能で床ずれ防止を多面的にサポート

厚さ **13** cm
重さ **11** kg

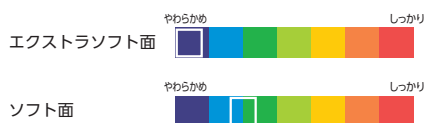

床ずれ
防止用具

体位
変換器

認知症
老人徘徊
感知機器

手すり

商品名	商品番号	商品コード
91cm幅 レギュラー	13-5665-1	00170-000966
サイズ:幅91×全長191×厚さ13cm マット重さ:11kg		
ご利用者 負担額 (1割)	550 円	(2割) 1,100 円 (3割) 1,650 円
		月額レンタル料金 5,500 円

歩行
補助杖

アルファプラF 撥水・防水

タイカ

軽度~中度 **静止型**



厚さ **13** cm
重さ **9.5** kg



商品名	商品番号	商品コード
91cm幅 レギュラー	13-5455-1	00563-000059
サイズ:幅91×全長195×厚さ13cm 重さ:9.5kg		
材質/マット:シリコーンゲル、ポリウレタンフォーム カバー:表地 ポリエステル、裏地 ポリウレタン		
ご利用者 負担額 (1割)	600 円	(2割) 1,200 円 (3割) 1,800 円
		月額レンタル料金 6,000 円

アルファプラ FII 撥水・防水

タイカ

軽度~中度 **静止型**



厚さ **13** cm
重さ **9.0** kg



商品名	商品番号	商品コード
91cm幅 レギュラー	13-5737-1	00563-000129
サイズ:幅91×全長195×厚さ13cm マット重さ:9.0kg		
材質/マット:ポリウレタンフォーム・シリコーンゲル カバー:(表地) ポリエステル、(裏地) ポリウレタン		
ご利用者 負担額 (1割)	600 円	(2割) 1,200 円 (3割) 1,800 円
		月額レンタル料金 6,000 円

歩行器

車椅子・
車椅子
付属品

スロープ

移動用
リフト・
つり具

ブレイラハイブリッド・ケアマットレス

グローバル産業

柔らかいのに動きやすい、通気と防水の両面仕様、床ずれ防止マットレス **予防~軽度** **静止型**



厚さ **8** cm
重さ **12~13.5** kg

被験者/身長約160cm、体重約53kg、BMI値約20.7
測定器/タカノ株式会社製FSA圧力分布測定装置

●中材:天然ラテックス ●カバー:防水面:ナイロン100%、通気面:ポリエステル100%

商品名	商品番号	商品コード
91cm幅 レギュラー	13-5396-1	01149-000015
サイズ:幅91×全長195×厚さ8cm 重さ:13.5kg		
ご利用者 負担額 (1割)	500 円	(2割) 1,000 円 (3割) 1,500 円
		月額レンタル料金 5,000 円
商品名	商品番号	商品コード
91cm幅 ショート	13-5398-1	01149-000017
サイズ:幅91×全長183×厚さ8cm 重さ:12.5kg		
ご利用者 負担額 (1割)	500 円	(2割) 1,000 円 (3割) 1,500 円
		月額レンタル料金 5,000 円
商品名	商品番号	商品コード
83cm幅 レギュラー	13-5397-1	01149-000016
サイズ:幅83×全長195×厚さ8cm 重さ:12kg		
ご利用者 負担額 (1割)	500 円	(2割) 1,000 円 (3割) 1,500 円
		月額レンタル料金 5,000 円

介護保険
購入
対象品

販売品

情報

ベッド・
ベッド
付属品



床ずれ防止用具

オスカー

軽度～
リスク保有者 ハイブリッド

床ずれ
防止用具

モルテン



厚さ 17 cm 重さ 12~13.5 kg

体位
変換器

認知症
老人徘徊
感知機器

手すり

優れた除圧性能（2種類の圧切替モード）

利用者様の身体状況と自動体位変換の動きに合わせて2種類の圧切替の動き（凹凸、除圧）を行います。
（マニュアルモードを使用するとお好みの動きに設定ができます。）

●圧切替<安定重視>

自動体位変換をする時や圧切替の動きを抑えたい時は、身体の安定性を確保するため、身体の75%をマイクロエアセルで支え、残りの25%で除圧を行います。

<安定重視>がオスカーの標準的な（おすすめの）圧切替の動きです。

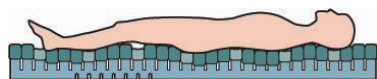

<安定重視>の圧切替モード

●圧切替<除圧重視>

自動体位変換をしない時で、圧切替の動きが気にならない時は、除圧面積を増やすため、身体の50%をマイクロエアセルで支え、残りの50%で除圧を行います。

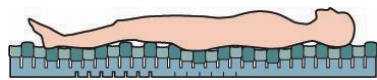

<除圧重視>の圧切替モード

材質/マット:ウレタンフィルム(フィッティング層・底着き防止層=高耐久ウレタンフォーム)、カバー:ウレタン合皮
消費電力:58W、1日約1.5~5.5円

歩行
補助杖

歩行器

車椅子・
車椅子
付属品

スロープ

移動用
リフト・
つり具

●オスカーが備えている8つの特性

- 体圧分散性能
- 除圧性能
- ずれ力対策
- 寝心地
- 座位安定性
- むれ対策
- ひえ対策
- 体位変換

●簡単なリモコン操作と場所を取らない内臓式ポンプ

●安全・安心のための充実した設計

（安全:心臓マッサージなど緊急時に素早く対応できる CPRボタン/ CPRユニット）
（安心:リハビリモード/背上げモード/強力除湿モード）

利用者様にやさしい体位変換

4つのポジショニングセルで体位変換を行います。下肢用ポジショニングセルがひざを曲げながらひざ部~大腿部を優しく傾け、上体用ポジショニングセルが腰部~肩部を優しく傾けます。

4つのポジショニングセル

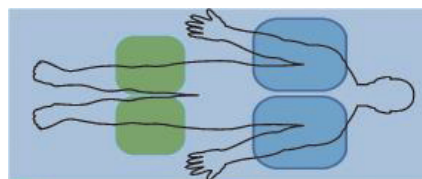

■ 下肢用ポジショニングセル ■ 上体用ポジショニングセル

商品名	商品番号	商品コード
91cm幅 レギュラー	13-5466-1	00054-000137
サイズ: 幅 91 × 全長 193 × 厚さ 17cm マット重さ: 13.5kg		
商品名	商品番号	商品コード
91cm幅 ショート	13-5468-1	00054-000137
サイズ: 幅 91 × 全長 182 × 厚さ 17cm マット重さ: 13kg		
商品名	商品番号	商品コード
83cm幅 レギュラー	13-5465-1	00054-000137
サイズ: 幅 83 × 全長 193 × 厚さ 17cm マット重さ: 12kg		
ご利用者負担額 (1割)	850円	(2割) 1,700円 (3割) 2,550円
月額レンタル料金		8,500円

ステージ

軽度～
リスク保有者 ハイブリッド

介護保険
購入
対象品

モルテン

体圧分散性能と除圧性能を向上し、さらにエアマットレスの弱点を対策

販売品

情報



厚さ 13 cm 重さ 11 kg

材質/マット:「マイクロエアセル」ウレタンフィルム(フィッティング層・底着き防止層)高耐久ウレタンフォーム、カバー:伸縮性ウレタン合皮 消費電力:54W、1日約5.3円

●ステージが備えている7つの特性

- 体圧分散性能
- 除圧性能
- ずれ力対策
- 寝心地
- 座位安定性
- むれ対策
- ひえ対策

●簡単なリモコン操作と場所を取らない内臓式ポンプ

●安全・安心のための充実した設計

（安全:心臓マッサージなど緊急時はリハビリモードで素早い対応が可能）
（安心:リハビリモード/背上げモード/強力除湿モード）

商品名	商品番号	商品コード
91cm幅 レギュラー	13-5410-1	00054-000115
サイズ: 幅 91 × 全長 193 × 厚さ 13cm マット重さ: 11kg		
ご利用者負担額 (1割)	800円	(2割) 1,600円 (3割) 2,400円
月額レンタル料金		8,000円

税込価格で表記しています。(**非課税** ※非課税 と表記のない商品に限る) **単位:CM**

サービスコード/床ずれ防止用具 介護給付: 171005 予防給付: 671005

ベッド・
ベッド
付属品

エアマスターネクサス Rセット

ケープ

軽度〜
リスク保有者 圧切替型



かんたんモード
体重40〜60kgの方であれば、ワンタッチで自動的に内圧調整ができる“かんたんモード”を搭載。

厚さ **12** cm
重さ **8.1~9.1** kg

材質/エアセル: ポリウレタンフィルム表面シボ加工 (抗菌)、
カバー: ポリウレタンフィルムラミネート加工布 (防水・制菌・防炎・透湿)
消費電力: 10w、1日約4.8円

商品名	商品番号	商品コード
90cm幅 レギュラー	13-5516-1	00206-000083
サイズ: 幅90×全長191×厚さ12cm マット重さ: 9.1kg		
ご利用者負担額 (1割)	800 円 (2割) 1,600 円 (3割) 2,400 円	月額レンタル料金 8,000 円
商品名	商品番号	商品コード
90cm幅 ショート	13-5518-1	00206-000085
サイズ: 幅90×全長180×厚さ12cm マット重さ: 8.5kg		
ご利用者負担額 (1割)	800 円 (2割) 1,600 円 (3割) 2,400 円	月額レンタル料金 8,000 円
商品名	商品番号	商品コード
84cm幅 レギュラー	13-5517-1	00206-000082
サイズ: 幅84×全長191×厚さ12cm マット重さ: 8.6kg		
ご利用者負担額 (1割)	800 円 (2割) 1,600 円 (3割) 2,400 円	月額レンタル料金 8,000 円
商品名	商品番号	商品コード
84cm幅 ショート	13-5520-1	00206-000084
サイズ: 幅84×全長180×厚さ12cm マット重さ: 8.1kg		
ご利用者負担額 (1割)	800 円 (2割) 1,600 円 (3割) 2,400 円	月額レンタル料金 8,000 円

床ずれ
防止用具

体位
変換器

認知症
老人徘徊
感知機器

手すり

こちあ利楽 flow (清拭)

パラマウントベッド

体重設定から体位変換、姿勢保持を全自動で行う
床ずれ防止エアマットレス

リモコン



厚さ **17** cm
重さ **12.9** kg

材質/エアセル: ポリウレタン 100% トップカバー: ポリエステル70%、
ポリウレタン30% (抗菌・難燃・防水・透湿) グラйдシート生地: ポリエステル
100% グラйдシートウレタン: ポリウレタン 100% (難燃) ボトムカバー:
ポリウレタン 90%、ポリウレタン 10% (抗菌・難燃・防水) ポンプカバー: ポ
リエステル 90%、ポリウレタン 10% (抗菌・難燃・防水) チューブ: 塩化ビニ
ル 100% (抗菌・難燃) カプリング: PC/PBT 樹脂 (難燃) 消費電力: 20W

特長

- 電源コードを差し込むだけで、エアマットレスのかたさ調節も体位変換も全自動。
- i-fitting (かたさ自動運転機能)
- バックサポート機能 (背あげ姿勢保持)
- 優れた体圧分散性能 (厚さ17cm)
- 安全対策機能 (寝位置センサー)

独自の自動検知技術 i-fitting (かたさ自動運転機能)

- 体重連動自動調圧
- 体形連動自動調圧
- 背角度連動自動調圧

商品名	商品番号	商品コード
91cm幅 レギュラー	13-5762-0	00170-001351
サイズ: 幅91×全長192.8×厚さ17cm マット重さ: 12.9kg		
ご利用者負担額 (1割)	900 円 (2割) 1,800 円 (3割) 2,700 円	月額レンタル料金 9,000 円

歩行
補助杖

歩行者

車椅子・
車椅子
付属品

スロープ

移動用
リフト・
つり具

マイクロクライメイト ビッグセル アイス

ケープ

優れた体圧分散性能に加え、床ずれ発生の
新たな外的要因である Microclimate
「皮膚局所の温度・湿度」にも対応する
次世代のエアマットレス。



厚さ **15** cm
重さ **6.5~6.8** kg

材質/エアセル: ポリウレタンフィルム表面シボ加工 (抗菌)、カバー: ポ
リウレタンフィルムラミネート加工布 (防水・制菌・防炎・透湿・伸縮)、ペ
ースシート (側面・下面) ナイロンオックス、ポリエステルメッシュ (すべ
り止め部) ポリウレタンフィルムラミネート加工布 ヘッドアップセンサ:
ABS 樹脂 (ケース部) 換気ユニット: ABS 樹脂 (ケース部) 消費電力: 8W



中〜
リスク保有者 圧切替型

利用シーン

- 経管栄養投与で背上げをする方
- 長時間の背上げのため、床ずれリスクが高い方
- 誤嚥性肺炎の予防で長時間背上げをする方
- 呼吸困難を軽減するために長時間背上げをする方

商品名	商品番号	商品コード
900タイプ CR-753	13-5754-1	00206-000141
サイズ: 幅90×全長192×厚さ15cm マット重さ: 6.8kg		
ご利用者負担額 (1割)	1,000 円 (2割) 2,000 円 (3割) 3,000 円	月額レンタル料金 10,000 円
商品名	商品番号	商品コード
840タイプ CR-750	13-5753-1	00206-000140
サイズ: 幅84×全長192×厚さ15cm マット重さ: 6.5kg		
ご利用者負担額 (1割)	1,000 円 (2割) 2,000 円 (3割) 3,000 円	月額レンタル料金 10,000 円

介護保険
購入
対象品

販売品

情報

ベッド・
ベッド
付属品



体位変換器

床ずれ
防止用具

ラグーナ

材質/カバー：ポリウレタンフィルムラミネート加工布
(防水・透湿・制菌・伸縮・防炎)

非課税 厚さ 13.5cm 重さ 7.8~8.6kg

ケーブル

15分毎に小さな体位変換を繰り返す「スモールチェンジ機能」搭載。

体位
変換器



- 透湿・防水カバー**
優れた防水性を保ちながら、熱と湿気のみを透過します。
- 三次元スプリング構造体 プレスエア®**
クッション性があり、ムレにくいプレスエア®を、マットレス下層に採用。
- メッシュカバー**
スモールチェンジ機構部はメッシュカバーで覆われているため、上部からの熱・湿気をスムーズに下方に排気します。

●操作パネル

使いやすい操作パネルで全ての操作が簡単に行えます。



手すり

歩行
補助杖

自動で小さな体位変換を繰り返す



●スモールチェンジで床ずれを防止

スモールチェンジ機能

スモールチェンジ機能は、骨盤を中心に対角線上の小さな体位変換を自動化したシステムです。ラグーナはご利用者にとって身体のずれが小さく、違和感のない、「安心」、「安楽」な環境を提供します。

●ハイブリッド構造でムレを防止

「圧切替」×「スモールチェンジ」×「ムレ対策素材」が、マットレス内の熱と湿気を排気します。

【底面通気構造】

身体の熱と湿気をマットレス内に透過して下面から排気します。

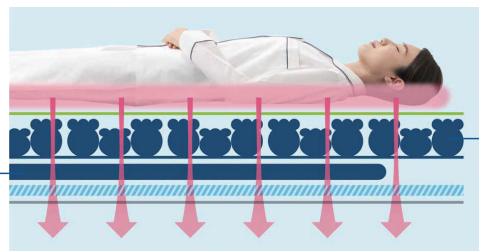

歩行器

車椅子・
車椅子
付属品

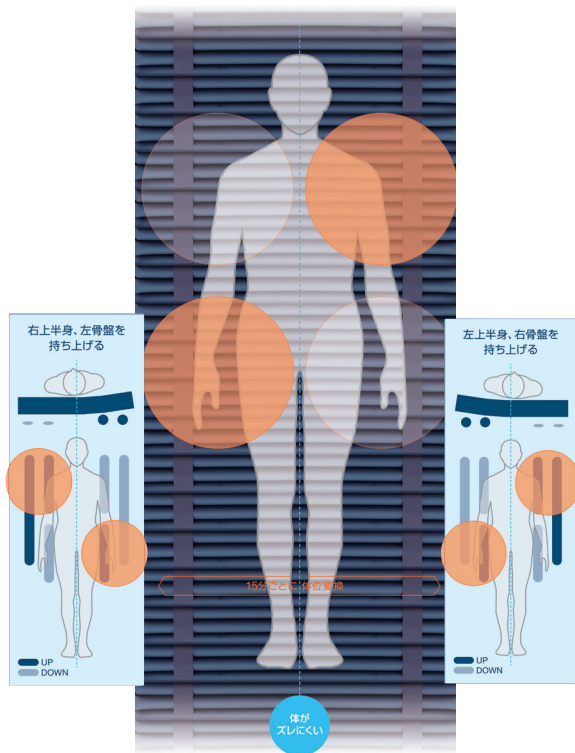

エアセルの圧切替

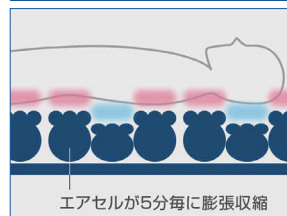

独立したエアセルが膨張収縮を繰り返し、5分毎に身体の保持面が切替わります。これにより常時肌とマットレスが密着せず、不快なムレを軽減します。

スモールチェンジ機能

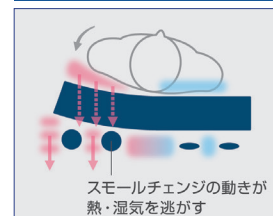

スモールチェンジの動きにより身体とマットレスの接触面やマットレス内部にこもった熱や湿気を逃します。

スロープ

移動用
リフト・
つり具

介護保険
購入
対象品

販売品

●自動ヘッドアップ対応機能

マットレスに内蔵したセンサがヘッドアップ角度を検知。角度に応じて、マットレスのやわらかさと動きを最適な状態に自動調整します。



底づき防止 エアセルが体重をしっかり支え、底づきのリスクを防ぎます。

情報

商品名	商品番号	商品コード
900タイプ レギュラー	14-5603-0	00206-000103
サイズ：幅90×全長192×厚さ13.5cm マット重さ：8.6kg		
ご利用者負担額 (1割)	900円	月額レンタル料金 9,000円
	(2割) 1,800円	
	(3割) 2,700円	
商品名	商品番号	商品コード
900タイプ ショート	14-5605-0	00206-000105
サイズ：幅90×全長180×厚さ13.5cm マット重さ：8.2kg		
ご利用者負担額 (1割)	900円	月額レンタル料金 9,000円
	(2割) 1,800円	
	(3割) 2,700円	

商品名	商品番号	商品コード
840タイプ レギュラー	14-5602-0	00206-000102
サイズ：幅84×全長192×厚さ13.5cm マット重さ：8.2kg		
ご利用者負担額 (1割)	900円	月額レンタル料金 9,000円
	(2割) 1,800円	
	(3割) 2,700円	
商品名	商品番号	商品コード
840タイプ ショート	14-5604-0	00206-000104
サイズ：幅84×全長180×厚さ13.5cm マット重さ：7.8kg		
ご利用者負担額 (1割)	900円	月額レンタル料金 9,000円
	(2割) 1,800円	
	(3割) 2,700円	

税込価格で表記しています。(**非課税** ※非課税 と表記のない商品に限る) **単位:CM**

サービスコード/体位変換器 介護給付:171006 予防給付:671006

ベッド・
ベッド
付属品

ウェルピーHC

タイカ

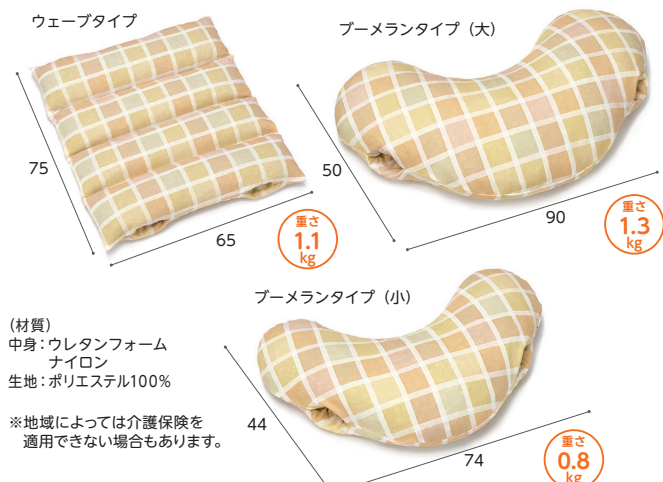

(材質)
中身:ウレタンフォーム
ナイロン
生地:ポリエステル100%

※地域によっては介護保険を適用できない場合があります。

持ち手を使って少ない力で体位変換することができます。従来品よりも耐久性が高くへたりにくくなりました。



ハンディーポケットから持ち手を出してお使いいただけます。

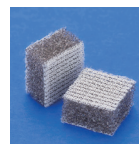

●内材
特殊加工のウレタンチップを採用。身体にフィットしてやさしく支えます。耐久性もアップし、へたりにくくなりました。

商品名	商品番号	商品コード
ウェーブタイプ	14-5588-1	00563-000076
サイズ:幅75×長さ65cm 重さ:1.1kg		
ご利用者負担額 (1割)	150円	月額レンタル料金
(2割)	300円	1,500円
(3割)	450円	
商品名	商品番号	商品コード
プーメランタイプ(大)	14-5589-1	00563-000074
サイズ:幅50×長さ90cm 重さ:1.3kg		
ご利用者負担額 (1割)	150円	月額レンタル料金
(2割)	300円	1,500円
(3割)	450円	
商品名	商品番号	商品コード
プーメランタイプ(小)	14-5590-1	00563-000075
サイズ:幅44×長さ74cm 重さ:0.8kg		
ご利用者負担額 (1割)	150円	月額レンタル料金
(2割)	300円	1,500円
(3割)	450円	

床ずれ
防止用具

体位
変換器

認知症
老人徘徊
感知機器

手すり

歩行
補助杖

歩行器

車椅子・
車椅子
付属品

スロープ

移動用
リフト・
つり具

介護保険
購入
対象品

販売品

情報

ナーセントパットA 3点セット

アイ・ソネックス

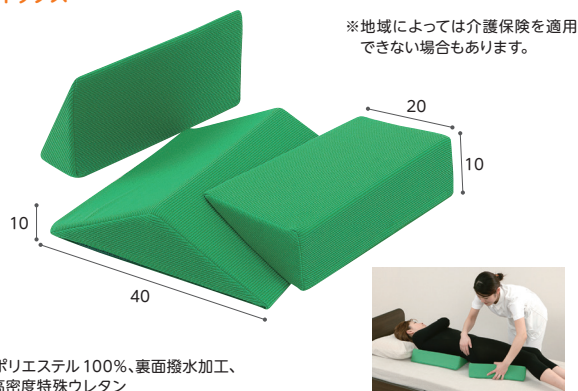

材質/
カバー:ポリエステル100%、裏面撥水加工、
パット:高密度特殊ウレタン

身体に簡単に差し込むことができ、介護する方の負担を軽減します。

商品名	商品番号	商品コード
ナーセントパットA	14-0401-1	00149-000012
ご利用者負担額 (1割)	300円	月額レンタル料金
(2割)	600円	3,000円
(3割)	900円	

ロンボ スネーククッション

ケープ



材質/本体:中身(充填物)/ロンボメッド(ポリウレタンスニベット50%、ポリプロピレンビーズ50%) 表側地/綿50%、ポリエステル50%

商品名	商品番号	商品コード
スネーククッション	14-5420-1	00245-000102
サイズ:直径20×長さ220cm		
ご利用者負担額 (1割)	300円	月額レンタル料金
(2割)	600円	3,000円
(3割)	900円	

セロリアタイプ まくら型・セロリアタイプ スネーク型

モルテン

高耐久・快適性・衛生的 体位変換器

- 持ち手を引っ張るだけの動作で、力を必要とせず簡単に体位変換ができ、体位変換した姿勢をそのまま保持することも可能。
- 心地よい触感で、むれにくい、特殊なクッションビーズ素材。●変形やへたりがなく、耐久性に優れ、丸洗いも可能。

セロリアタイプ まくら型

【体位保持例】



【体位変換例】



商品名	商品番号	商品コード
セロリアタイプ (MTYA)	14-5505-1	00054-000112
サイズ:幅68×奥行32cm 重さ:2.4kg		
ご利用者負担額 (1割)	150円	月額レンタル料金
(2割)	300円	1,500円
(3割)	450円	

セロリアタイプ スネーク型

【体位保持例】



【体位変換例】



商品名	商品番号	商品コード
セロリアタイプ (MTYB)	14-5506-1	00054-000113
サイズ:幅141×奥行23cm 重さ:3.1kg		
ご利用者負担額 (1割)	200円	月額レンタル料金
(2割)	400円	2,000円
(3割)	600円	

ベッド・
ベッド
付属品



認知症老人徘徊感知機器

床ずれ
防止用具

センサー・受信機の選び方

ご利用者様にあったセンサーを選択ください

	床マット	ベッドマット	超音波・赤外線	開閉 <small>※本カタログには掲載はございません。</small>
報知	床マットを踏む	ベッドから起き上がる	センサーの照射範囲に入る	ドア等を開閉する
設置例	 ベッドからの移動時の転倒予防に役立ちます。	 突然起き上がって医療器具を外されてしまうといった、事故防止にも役立ちます。	 設置しても目立つことなく、使用範囲の制限がありません。	 ご利用者様の生活圏を制限せず、事故リスクのある範囲でセンサーを設置できます。

介助者に合った受信方法を選択ください

建物内

室内にいるご家族にも徘徊を通知



携帯型受信機を持ち込んだ場所で通知

特定の場所で通知

おじいちゃんが外に出ていますよ！



建物外

別居や外出時にもスマートフォンや携帯電話で受信

※介護保険対象外です。
※本カタログには掲載はございません。

メール等、電子端末へ通知



手すり

歩行
補助杖

家族コール3 メロディチャイム

テクノスジャパン

3A メロディチャイム 床に足を着くと、メロディチャイムで知らせます。ベッドサイドや出入り口にも手軽に設置ができるマットタイプのセンサーです。

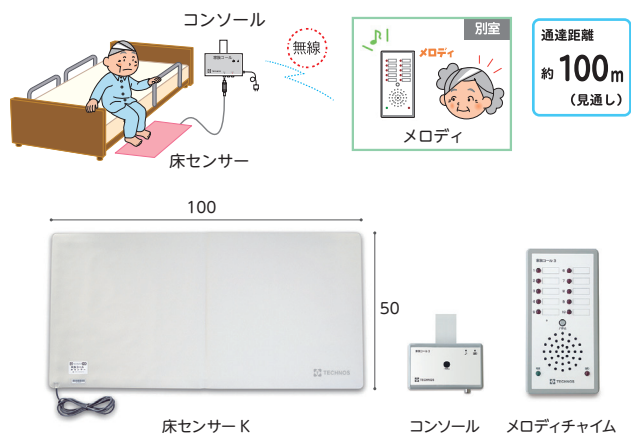

3B メロディチャイム 起き上がると、メロディチャイムで知らせます。上体の下に敷くシートタイプのセンサーです。

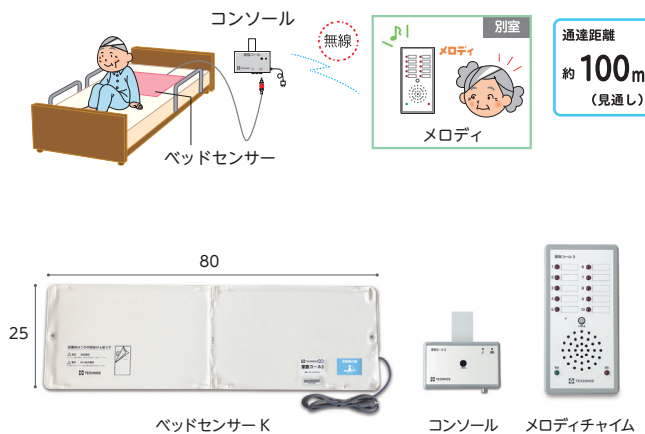

歩行者

車椅子・
車椅子
付属品

スロープ

移動用
リフト・
つり具

介護保険
購入
対象品

販売品

情報

3C メロディチャイム 照射範囲に入ると、メロディチャイムで知らせます。センサーが目立たないので便利。設置場所によってさまざまな使い方ができます。

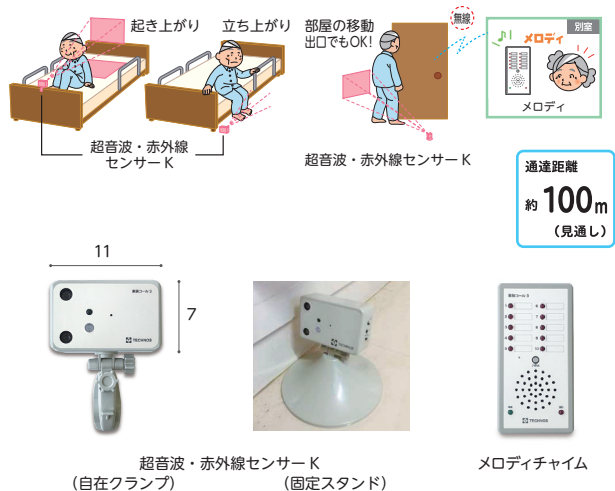

商品名	商品番号	商品コード
3A・メロディチャイム	01-0484-1	00318-000146
ご利用者負担額 (1割)	700 円	(2割) 1,400円 (3割) 2,100円
		月額レンタル料金 7,000円
商品名	商品番号	商品コード
3B・メロディチャイム	01-0485-1	00318-000147
ご利用者負担額 (1割)	700 円	(2割) 1,400円 (3割) 2,100円
		月額レンタル料金 7,000円

商品名	商品番号	商品コード
3C・メロディチャイム(自在クランプ)	01-0486-1	00318-000148
商品名	商品番号	商品コード
3C・メロディチャイム(固定スタンド)	01-0487-1	00318-000148
ご利用者負担額 (1割)	700 円	(2割) 1,400円 (3割) 2,100円
		月額レンタル料金 7,000円

税込価格で表記しています。(**非課税** ※非課税 と表記のない商品に限る) **単位:CM**

サービスコード/認知症老人徘徊感知機器 介護給付:171011 予防給付:671011

ベッド・
ベッド
付属品

家族コール3 スマート

テクノスジャパン

3A スマート 床に足を着くと、スマートKで知らせます。
ベッドサイドや出入り口にも手軽に設置ができるマットタイプのセンサーです。

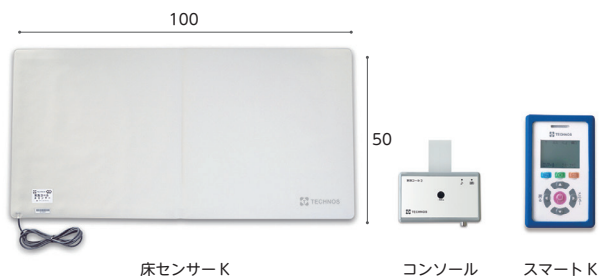
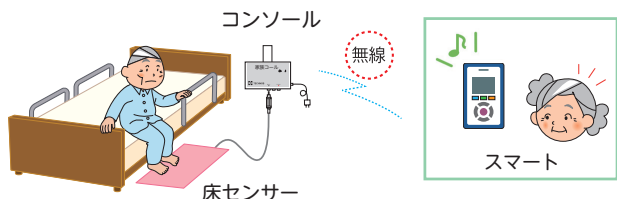

通達距離 約 **80m** (見通し)
センサー 折りたたためて便利!
受信器 高耐久・防滴仕様

商品名	商品番号	商品コード
3A・スマート	01-0488-1	00318-000150
ご利用者負担額 (1割)	700 円	(2割) 1,400円 (3割) 2,100円
		月額レンタル料金 7,000円

3B スマート 起き上がると、スマートKで知らせます。
上体の下に敷くシートタイプのセンサーです。

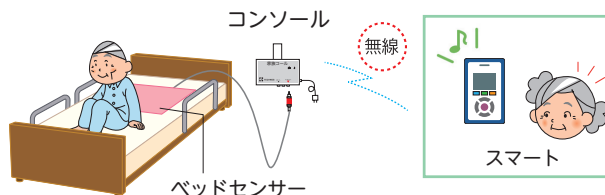

通達距離 約 **80m** (見通し)
センサー 薄くて違和感なし!
受信器 高耐久・防滴仕様

商品名	商品番号	商品コード
3B・スマート	01-0489-1	00318-000151
ご利用者負担額 (1割)	700 円	(2割) 1,400円 (3割) 2,100円
		月額レンタル料金 7,000円

3C スマート 赤外線センサーで離床・徘徊行動を検知します。
センサーが目立たないので便利。設置場所によってさまざまな使い方ができます。

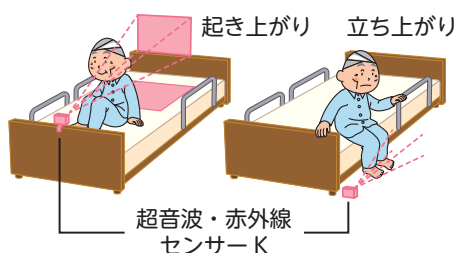

通達距離 約 **80m** (見通し)
センサー 状況に合わせて設置自在!
受信器 高耐久・防滴仕様

商品名	商品番号	商品コード
3C・スマート(自在クランプ)	01-0490-1	00318-000152
3C・スマート(固定スタンド)	01-0491-1	00318-000152
ご利用者負担額 (1割)	700 円	(2割) 1,400円 (3割) 2,100円
		月額レンタル料金 7,000円

床ずれ
防止用具

体位
変換器

認知症
老人徘徊
感知機器

手すり

歩行
補助杖

歩行器

車椅子・
車椅子
付属品

スロープ

移動用
リフト・
つり具

介護保険
購入
対象品

販売品

情報

ベッド・
ベッド
付属品

手すり

床ずれ
防止用具

体位
変換器

認知症
老人徘徊
感知機器

手すり

歩行
補助杖

歩行器

車椅子・
車椅子
付属品

スロープ

移動用
リフト・
つり具

介護保険
購入
対象品

販売品

情報

さまざまな生活シーンに対応する、「福祉用具」をご用意しております。

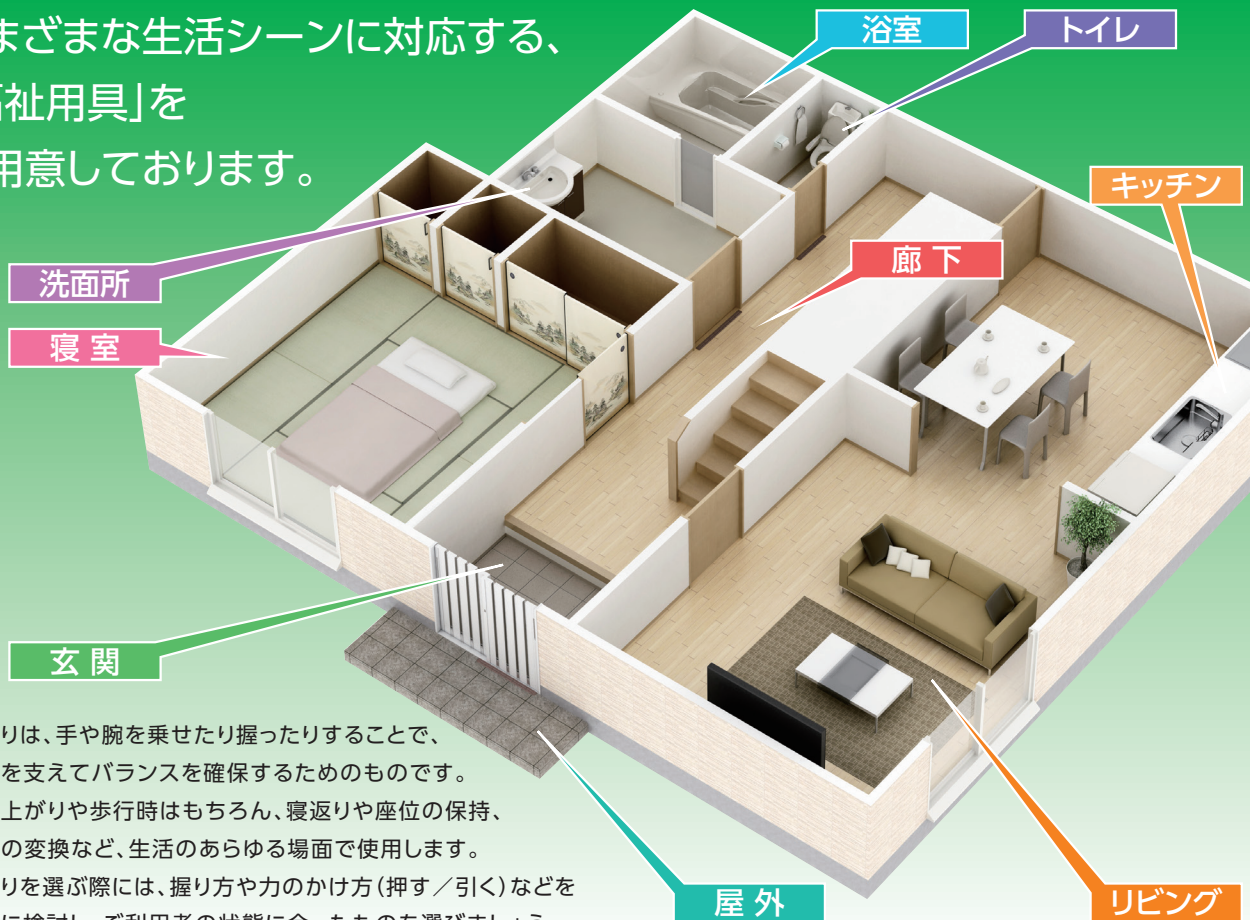

手すりは、手や腕を乗せたり握ったりすることで、体重を支えてバランスを確保するためのものです。立ち上がりや歩行時はもちろん、寝返りや座位の保持、姿勢の変換など、生活のあらゆる場面で使用します。手すりを選ぶ際には、握り方や力のかけ方(押す/引く)などを十分に検討し、ご利用者の状態に合ったものを選びましょう。

屋外

短い距離の歩行



たよれールSOTOE 片手すり連続
BZK-01W(N)

家屋周辺の段差解消



ケアスロープ
(スロープのページをご参照下さい。)

大きな段差の昇り降り



UD-320CS



UD-320CL

車椅子用電動昇降機
(移動用リフトのページをご参照下さい。)

<設置場所>

- 屋外
- 屋内
- 玄関
- 浴室
- トイレ

<使用目的>

- 段差解消
- 歩行
- 立ち座り
- 移乗
- 座位保持
- 立位保持

玄関

あがりかまちでの昇り降り

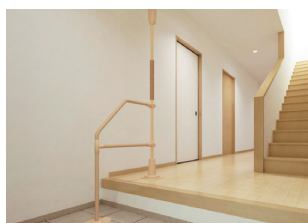

パディーI + L型サイドバー45



パディーI + L型サイドバー90

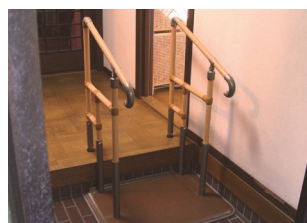

あがりかまち用たちあつぷステップ台無し
CKE-01-1



あがりかまち用たちあつぷ
CKE-03

税込価格で表記しています。(非課税 ※非課税 と表記のない商品に限る) 単位:CM
サービスコード/手すり 介護給付:171007 予防給付:671007

ベッド・
ベッド
付属品

リビング

リビングでの歩行

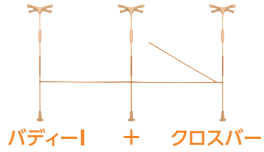

ソファでの立ち座り



椅子の立ち座り



歩行支援



床ずれ
防止用具

体位
変換器

認知症
老人徘徊
感知機器

手すり

廊下

段差解消



廊下での歩行

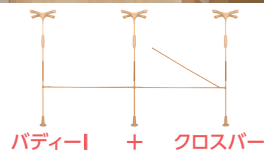
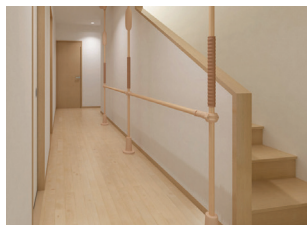

キッチン

立位保持・昇降支援



歩行
補助杖

歩行器

寝室

布団での離床



ベッドでの離床



スロープ

移動用
リフト・
つり具

介護保険
購入
対象品

浴室

浴槽での立ち座り

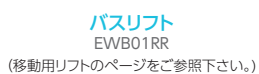

洗面所

洗面所での立位保持



トイレ

トイレでの立ち座り



販売品

情報

ベッド・
ベッド
付属品

手すり

バディーI

モルテン

突っ張ることで高い安全性と生活動作を広げる垂直型手すり

屋内 歩行 立ち座り 立位保持

床ずれ
防止用具

体位
変換器

認知症
老人徘徊
感知機器

手すり

210
320
(旧型)

190
280
(新型)

歩行
補助杖

歩行器

車椅子・
車椅子
付属品

スロープ

移動用
リフト・
つり具



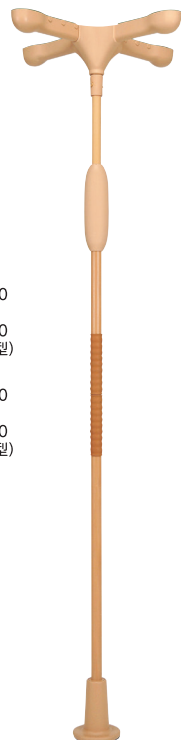

介護保険
購入
対象品

販売品

情報



バディーI 十字型

 <p>十字型ストッパー</p>	<p>梁をしっかりつかまえる安定感抜群の標準ストッパー。設置場所に制限がない場合に。</p>
 <p>I型ストッパー</p>	<p>壁際に寄せて設置する場合に。必ず梁のある場所へ設置してください。</p>
 <p>丸型ストッパー (旧型)</p>	<p>天井の隅(角)に寄せて設置する場合に。</p>
 <p>丸型ストッパー (新型)</p>	<p>部屋の隅に設置する場合に。必ず梁のある場所へ設置してください。</p>

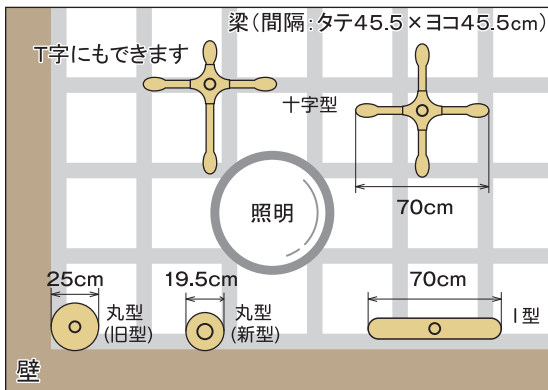

● 使用設置事例 ●

● 何本つないでも、段差のない連結(高さが同一)が可能。



廊下での歩行



寝室での歩行

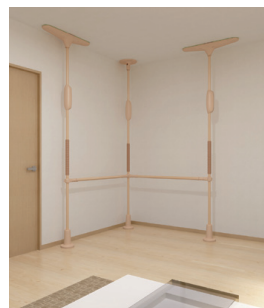

リビングでの歩行

● 天井と床で突っ張らせ固定するため、単体での使用のほか、複数本を連結して使用しても抜群の安定性を発揮。



ベッドでの離床



トイレでの立ち座り



寝室での歩行

商品名	商品番号	商品コード
バディーI 十字型	27-6323-1	00054-000054
手すり部直径: 3.65cm 重さ: 7.5kg (旧型) 7.1kg (新型)		
商品名	商品番号	商品コード
バディーI I型	27-6562-1	00054-000054
手すり部直径: 3.65cm 重さ: 7.1kg (旧型) 6.6kg (新型)		
商品名	商品番号	商品コード
バディーI 丸型	27-6561-1	00054-000054
手すり部直径: 3.65cm 重さ: 6.8kg (旧型) 5.7kg (新型)		
ご利用者 負担額 (1割)	300 円	月額レンタル料金
	(2割) 600 円	
	(3割) 900 円	3,000 円

税込価格で表記しています。(**非課税** ※非課税 と表記のない商品に限る) **単位:CM**

サービスコード/手すり 介護給付: 171007 予防給付: 671007

ベッド・
ベッド
付属品

クロスバー

モルテン

廊下など長い距離の歩行をサポート

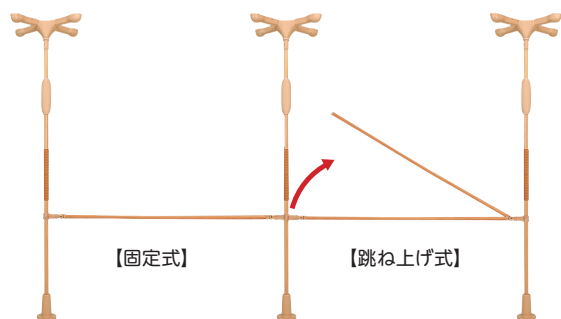

●何本つないでも、
段差のない連結
(高さが同一)が
可能。



商品名	商品番号	商品コード
固定式 1.2m	27-6344-1	00054-000340
固定式 1.6m	27-6345-1	00054-000341
固定式 2.0m	27-6346-1	00054-000342

直径: 3.5cm

ご利用者 負担額 (1割)	120 円	(2割) 240 円 (3割) 360 円	月額レンタル料金 1,200 円
------------------	--------------	--------------------------	----------------------------

商品名	商品番号	商品コード
跳ね上げ式 1.2m	27-6326-1	00054-000334
跳ね上げ式 1.6m	27-6343-1	00054-000335
跳ね上げ式 2.0m	27-6327-1	00054-000336

直径: 3.5cm

ご利用者 負担額 (1割)	120 円	(2割) 240 円 (3割) 360 円	月額レンタル料金 1,200 円
------------------	--------------	--------------------------	----------------------------

床ずれ
防止用具

体位
変換器

認知症
老人徘徊
感知機器

手すり

サイドバー

モルテン

立ち座りや寝返りをサポート

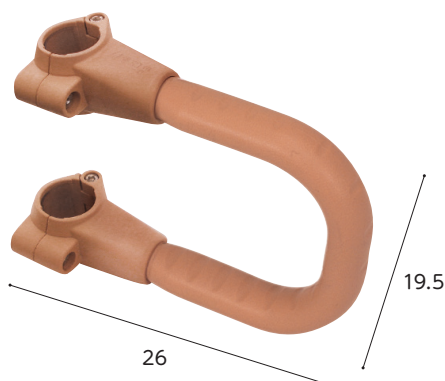

重さ
0.65
kg

商品名	商品番号	商品コード
サイドバー	27-6325-1	00054-000055

サイズ: 幅26 × 高さ19.5cm

ご利用者 負担額 (1割)	100 円	(2割) 200 円 (3割) 300 円	月額レンタル料金 1,000 円
------------------	--------------	--------------------------	----------------------------

歩行
補助杖

歩行器

車椅子・
車椅子
付属品

スロープ

移動用
リフト・
つり具

L型サイドバー

モルテン

L型サイドバー90

段差の目安: 10cm以下

L型サイドバー45

段差の目安: 10~36cm

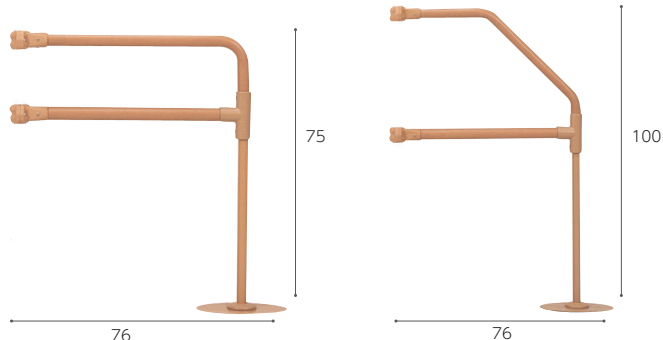

必ずパディー1の下部に丸型ストッパーを使用してください。ただし新型の場合は不要です。

商品名	商品番号	商品コード
L型サイドバー90	27-6365-1	00054-000065

段差: 10cm 以下にぎり手直径: 3.5cm 重さ: 3.1kg

ご利用者 負担額 (1割)	200 円	(2割) 400 円 (3割) 600 円	月額レンタル料金 2,000 円
------------------	--------------	--------------------------	----------------------------

商品名	商品番号	商品コード
L型サイドバー45	27-6366-1	00054-000066

段差: 10 ~ 36cm にぎり手直径: 3.5cm 重さ: 3.5kg

ご利用者 負担額 (1割)	200 円	(2割) 400 円 (3割) 600 円	月額レンタル料金 2,000 円
------------------	--------------	--------------------------	----------------------------

介護保険
購入
対象品

販売品

情報

ベッド・
ベッド
付属品

手すり

床ずれ
防止用具

ベスポジ-e 基本セット 丸型・T型

DIPPERホクメイ

屋内 歩行 立ち座り 移乗 座位保持 立位保持

体位
変換器

認知症
老人徘徊
感知機器

手すり

歩行
補助杖

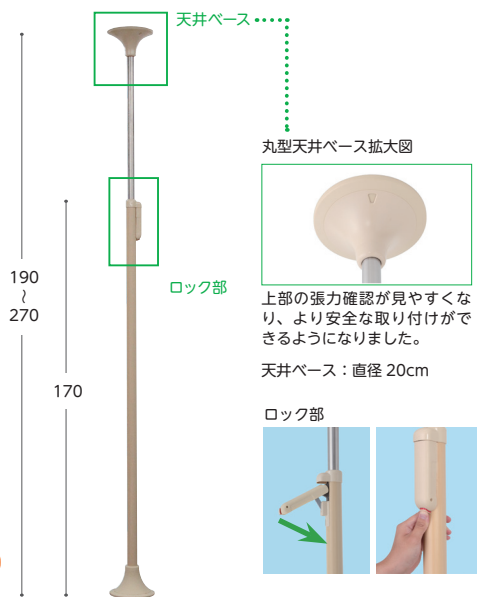

基本セット丸型

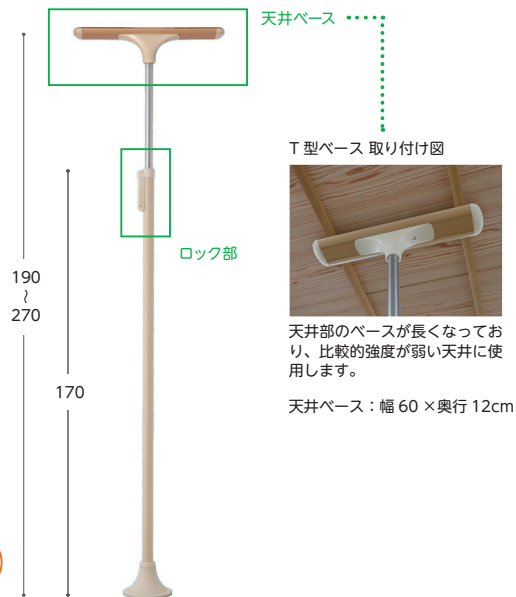

基本セットT型

◆組み合わせて使用できる

ブラケットがシステム化し、必要な機能のオプションを簡単に組み合わせながらベスポジ-eをつなげていくことが可能。連続から横曲げ、縦曲げ、さらに不要な時は取り外すこともできます。



歩行器

車椅子・
車椅子
付属品

スロープ

移動用
リフト・
つり具

商品名	商品番号	商品コード
基本セット 丸型	27-6847-1	00254-000052
手すり部直径: 4.5cm 重さ: 4.3kg		
ご利用者負担額 (1割)	350円	月額レンタル料金 3,500円
	(2割) 700円	
	(3割) 1,050円	

商品名	商品番号	商品コード
基本セット T型	27-6846-1	00254-000051
手すり部直径: 4.5cm 重さ: 4.8kg		
ご利用者負担額 (1割)	350円	月額レンタル料金 3,500円
	(2割) 700円	
	(3割) 1,050円	

介護保険
購入
対象品

販売品

情報

ベスポジ-e ウェーブ型 手すり/手すりロング

DIPPERホクメイ

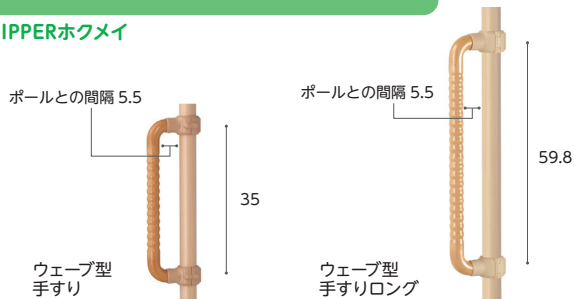

立ち座りの際の補助に使用します。主には正面に向かって取付け両手で掴んで、立ち上がりのサポートに使用します。

商品名	商品番号	商品コード
ウェーブ型手すり	27-6924-1	00254-000130
ご利用者負担額 (1割)	100円	月額レンタル料金 1,000円
	(2割) 200円	
	(3割) 300円	
ウェーブ型手すりロング	27-6927-1	00254-000133
ご利用者負担額 (1割)	100円	月額レンタル料金 1,000円
	(2割) 200円	
	(3割) 300円	

ベスポジ-e 円型手すり/角型手すり

DIPPERホクメイ

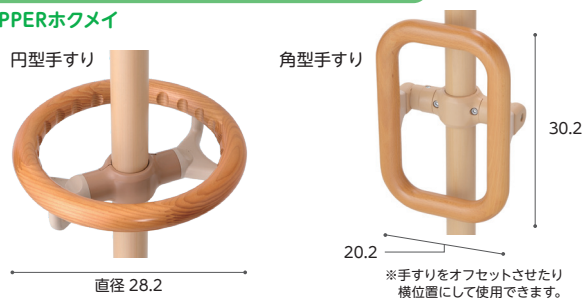

ベッドや椅子からの立ち座りの補助、ベッドや椅子の横にある車椅子やポータブルトイレ等への移乗の際に使用します。

商品名	商品番号	商品コード
円型手すり	27-6925-1	00254-000131
ご利用者負担額 (1割)	150円	月額レンタル料金 1,500円
	(2割) 300円	
	(3割) 450円	
角型手すり	27-6926-1	00254-000132
ご利用者負担額 (1割)	150円	月額レンタル料金 1,500円
	(2割) 300円	
	(3割) 450円	

税込価格で表記しています。(**非課税** ※非課税 と表記のない商品に限る) **単位:CM**

サービスコード/手すり 介護給付:171007 予防給付:671007

ベッド・
ベッド
付属品

ベスポジ-e システム伸縮手すり 固定セット/曲げセット

DIPPERホクメイ

● 固定セット



商品名	商品番号	商品コード
固定セット 60~90cm	27-6970-1	00254-000169
ご利用者負担額 (1割)	150 円	(2割) 300 円 (3割) 450 円
月額レンタル料金	1,500 円	
商品名	商品番号	商品コード
固定セット 90~120cm	27-6971-1	00254-000170
ご利用者負担額 (1割)	150 円	(2割) 300 円 (3割) 450 円
月額レンタル料金	1,500 円	

基本セットに取り付けて使用する手すりのセットです。

● 曲げセット

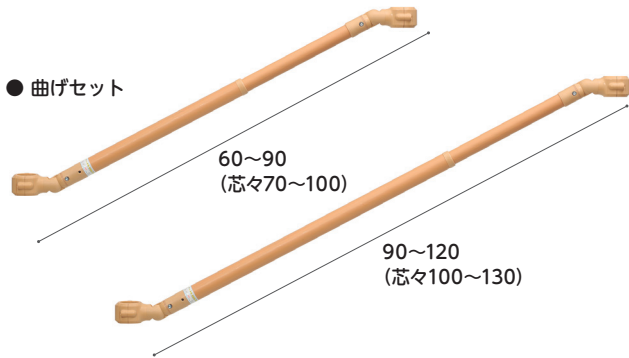

商品名	商品番号	商品コード
曲げセット 60~90cm	27-6972-1	00254-000171
ご利用者負担額 (1割)	150 円	(2割) 300 円 (3割) 450 円
月額レンタル料金	1,500 円	
商品名	商品番号	商品コード
曲げセット 90~120cm	27-6973-1	00254-000172
ご利用者負担額 (1割)	150 円	(2割) 300 円 (3割) 450 円
月額レンタル料金	1,500 円	

床ずれ
防止用具

体位
変換器

認知症
老人徘徊
感知機器

手すり

ベスポジ-e 膝当て手すり/肘置き手すり/プッシュ手すり

DIPPERホクメイ

膝当て手すり

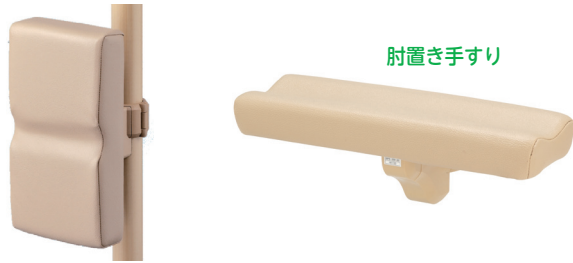

商品名	商品番号	商品コード
膝当て手すり	27-6921-1	00254-000127
ご利用者負担額 (1割)	100 円	(2割) 200 円 (3割) 300 円
月額レンタル料金	1,000 円	
商品名	商品番号	商品コード
肘置き手すり	27-6922-1	00254-000128
ご利用者負担額 (1割)	100 円	(2割) 200 円 (3割) 300 円
月額レンタル料金	1,000 円	

立ち座りから車椅子への移乗に使用できます。

プッシュ手すり



プッシュ手すり 使用例



商品名	商品番号	商品コード
プッシュ手すり	27-6923-1	00254-000129
ご利用者負担額 (1割)	100 円	(2割) 200 円 (3割) 300 円
月額レンタル料金	1,000 円	

歩行
補助杖

歩行器

車椅子・
車椅子
付属品

スロープ

移動用
リフト・
つり具

玄関アーム レギュラー

DIPPERホクメイ

セット内容

- ・特殊滑り止めシート 1点
- ・補助ベース 1点
- ・丸グリップ 2点
- ・玄関アーム 1点

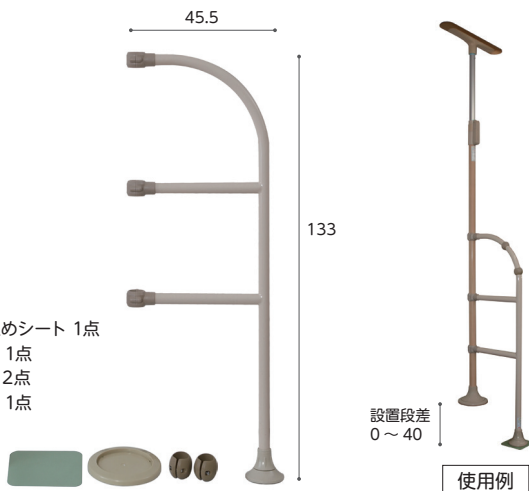

設置例

ベスポジションバーに追加することで玄関用として使用いただけます。高い位置を支持出来る為、安定した姿勢で昇降動作をサポート出来ます。

商品名	商品番号	商品コード
玄関アーム レギュラー	27-6671-1	00254-000159
対応段差: 0~40cm (無段階) 手すり部直径: 3.5cm		
ご利用者負担額 (1割)	200 円	(2割) 400 円 (3割) 600 円
月額レンタル料金	2,000 円	

介護保険
購入
対象品

販売品

情報

ベッド・
ベッド
付属品

手すり

床ずれ
防止用具

たよれール BZ-N01(N)

屋内 立ち座り
座位保持

マット

にぎり手直径3.2cm
高さは2cm間隔
5段階調整

使用例

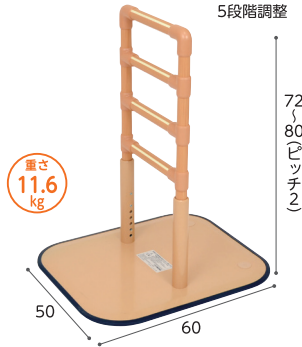

起き上がり、立ち上がりを安全にサポートします。

商品名	商品番号	商品コード
BZ-N01(N)	27-6525-1	01265-000054
ご利用者負担額 (1割)	200円	月額レンタル料金
	(2割) 400円	2,000円
	(3割) 600円	

体位
変換器

認知症
老人徘徊
感知機器

手すり

歩行
補助杖

歩行者

車椅子・
車椅子
付属品

スロープ

移動用
リフト・
つり具

介護保険
購入
対象品

販売品

情報

たよれール BZ-N02(N)

屋内 立ち座り
座位保持

マット

にぎり手直径3.2cm
高さは2cm間隔
5段階調整

使用例

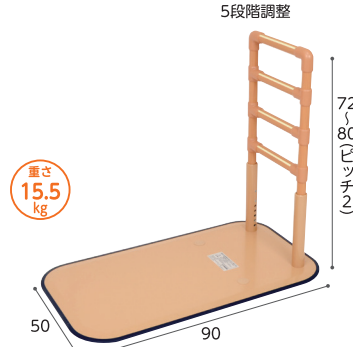

起き上がり、立ち上がりを安全にサポートします。

商品名	商品番号	商品コード
BZ-N02(N)	27-6526-1	01265-000055
ご利用者負担額 (1割)	250円	月額レンタル料金
	(2割) 500円	2,500円
	(3割) 750円	

たよれール BZ-N03(N)

屋内 立ち座り
座位保持

マット

にぎり手直径3.2cm
高さは2cm間隔
5段階調整

使用例

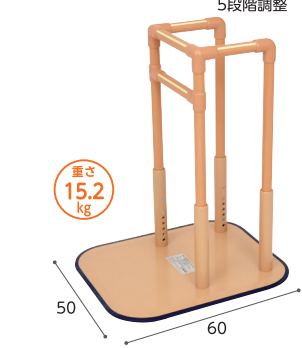

起き上がり、立ち上がりを安全にサポートします。

商品名	商品番号	商品コード
BZ-N03(N)	27-6527-1	01265-000056
ご利用者負担額 (1割)	300円	月額レンタル料金
	(2割) 600円	3,000円
	(3割) 900円	

たよれール BZ-N04(N)

屋内 歩行
座位保持 立ち座り

マット

にぎり手直径3.2cm
高さは2cm間隔
5段階調整

使用例



起き上がり、立ち上がりを安全にサポートします。

商品名	商品番号	商品コード
BZ-N04(N)	27-6666-1	01265-000087
ご利用者負担額 (1割)	300円	月額レンタル料金
	(2割) 600円	3,000円
	(3割) 900円	

たよれールアーム

マツ六株式会社

重さ 0.4kg BZO-10(N)
重さ 0.3kg BZO-01

BZO-10(N)

・ 丁番タイプで後付可能
・ 床からベッドフレームの下端の高さ
4.3~37cmまで対応

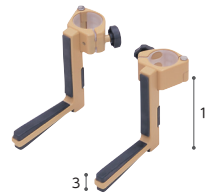

BZO-01

・ スライドタイプで後付可能
・ 床からベッドフレームの下端の高さ
4.6~28.6cmまで対応

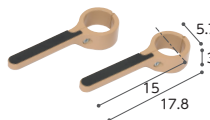

商品名	商品番号	商品コード
BZO-10(N)	27-6675-1	01265-000131
ご利用者負担額 (1割)	50円	月額レンタル料金
	(2割) 100円	500円
	(3割) 150円	
商品名	商品番号	商品コード
BZO-01	27-6528-1	01265-000176
ご利用者負担額 (1割)	50円	月額レンタル料金
	(2割) 100円	500円
	(3割) 150円	

たよれールアップ BZO-12

マット

重さ 約0.58kg

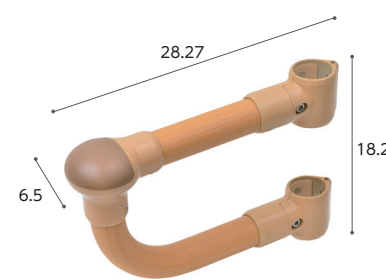

商品名	商品番号	商品コード
BZO-12	27-6975-1	01265-000175
サイズ: 幅 28.27 × 奥行 6.5 × 高さ 18.2cm 重さ: 586g		
ご利用者負担額 (1割)	50円	月額レンタル料金
	(2割) 100円	500円
	(3割) 150円	

税込価格で表記しています。(非課税 ※非課税 と表記のない商品に限る) 単位:CM

サービスコード/手すり 介護給付:171007 予防給付:671007

ベッド・
ベッド
付属品

ルーツ センタータイプ

モルテン

屋内 立ち座り
立位保持



ベッドや布団での離床や立ち座り、立ち姿勢など、さまざまな生活動作をサポート。

商品名	商品番号	商品コード
センタータイプ(絞リグリップ)	27-6524-1	00054-000117
サイズ: ベース: 幅50×長さ60cm 手すり部: 幅33×高さ70/75/80cm 重さ: 12.9kg		
ご利用者負担額 (1割)	200円	月額レンタル料金
	(2割) 400円	2,000円
	(3割) 600円	

ルーツ サイドタイプ

モルテン

屋内 立ち座り
立位保持

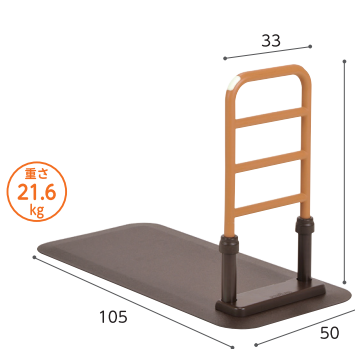

置くだけで高い安全性と生活動作を広げる床置き型手すり

商品名	商品番号	商品コード
サイドタイプ(絞リグリップ)	27-6523-1	00054-000116
サイズ: ベース: 幅50×長さ105cm 手すり部: 幅33×高さ70/75/80cm 重さ: 21.6kg		
ご利用者負担額 (1割)	250円	月額レンタル料金
	(2割) 500円	2,500円
	(3割) 750円	

床ずれ
防止用具

体位
変換器

認知症
老人徘徊
感知機器

手すり

ルーツ コーナタイプ

モルテン

屋内 移乗

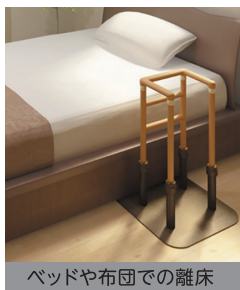
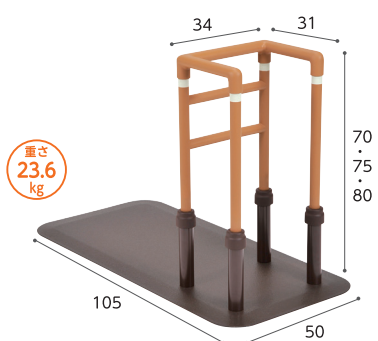

ベッドや布団での離床、ポータブルトイレなどへの移乗をサポート。

商品名	商品番号	商品コード
コーナタイプ(絞リグリップ)	27-6559-1	00054-000132
サイズ: ベース: 幅50×長さ105cm 手すり部: 幅34×奥行31×高さ70/75/80cm 重さ: 23.6kg		
ご利用者負担額 (1割)	300円	月額レンタル料金
	(2割) 600円	3,000円
	(3割) 900円	

ルーツ ロングタイプ

モルテン

屋内 歩行

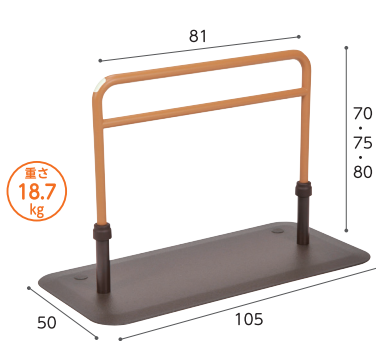

短い距離の歩行をサポート。

商品名	商品番号	商品コード
ロングタイプ(絞リグリップ)	27-6560-1	00054-000133
サイズ: ベース: 幅50×長さ105cm 手すり部: 幅81×高さ70/75/80cm 重さ: 18.7kg		
ご利用者負担額 (1割)	300円	月額レンタル料金
	(2割) 600円	3,000円
	(3割) 900円	

歩行
補助杖

歩行器

車椅子・
車椅子
付属品

スロープ

移動用
リフト・
つり具

たちあっぷ CKA-13

矢崎化工

屋内 立ち座り
立位保持 座位保持

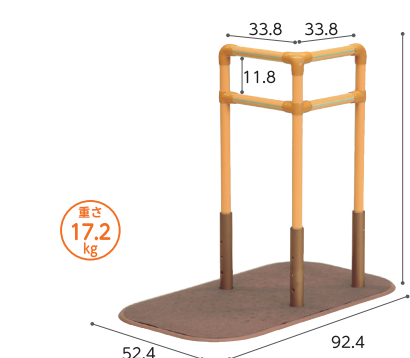

⚠️ 予測できない行動をとられる利用者(認知症など)や、自力で危険な状態から回避できない利用者につきましては、使用をお控えください。ベッドサイド等からの立ち上がり・姿勢保持・歩き出しまでサポートします。

商品名	商品番号	商品コード
CKA-13	27-6681-1	00055-000113
ご利用者負担額 (1割)	300円	月額レンタル料金
	(2割) 600円	3,000円
	(3割) 900円	

ベッドでとまるくん L字型/CKA-CA

矢崎化工

L字型 取付可能範囲:
ベッド下2.5cm~34cm

CKA-CA 取付可能範囲:
ベッド下5.5cm~25cm



たちあっぷの安定性をさらに向上させます。左右両側で1セット。

※電動ベッドとの併用はできません。
※たちあっぷとセットの場合の商品コードは以下となります。
CKA-01:00055-000075/CKA-02:00055-000076
CKA-03:00055-000077/CKA-04:00055-000078

商品名	商品番号	商品コード
L字型	27-6477-1	00055-000211
ご利用者負担額 (1割)	50円	月額レンタル料金
	(2割) 100円	500円
	(3割) 150円	
商品名	商品番号	商品コード
CKA-CA	27-6339-1	00055-000210
ご利用者負担額 (1割)	50円	月額レンタル料金
	(2割) 100円	500円
	(3割) 150円	

介護保険
購入
対象品

販売品

情報

ベッド・
ベッド
付属品

手すり

床ずれ
防止用具

オキルンバー360

イース

すべての起き上がりで困っている方へ

⚠️ 予測できない行動をとられる利用者（認知症など）や、自力で危険な状態から回避できない利用者につきましては、使用をお控えください。

屋内 移乗

体位
変換器

認知症
老人徘徊
感知機器

手すり

重さ
15.5
kg



起き上がり動作

- 1 脇を軽く(25~35度)開いた状態で縦手すり部を握ります。
※人が起き上がり動作時に、自然に力が入れやすいとされる角度
- 2 あごを引き
- 3 ヒジ台に肘を押し付け、足を下ろしながら斜めに体を起こしていきます。
- 4 必要に応じて反対の手も手すりに添えて使えます。



商品名	商品番号	商品コード
オキルンバー360	27-7556-1	01600-000003
幅 50.5 × 奥行 60.5 × 高さ 75 ~ 95cm 重さ : 15.5kg		
ご利用者負担額 (1割)	350 円	(2割) 700 円 (3割) 1,050 円
		月額レンタル料金 3,500 円

歩行
補助杖

室内用自在手すりツインディ

屋内 立ち座り
立位保持 移乗

パナソニックエイジフリー

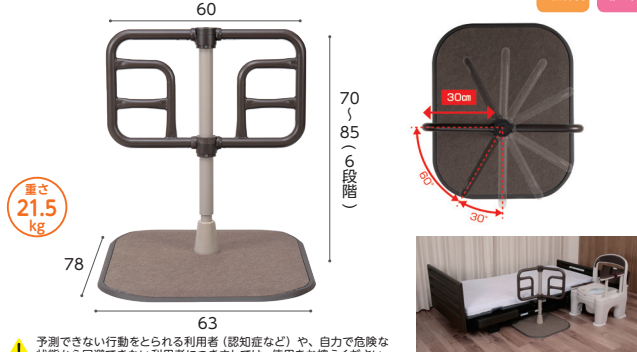

重さ
21.5
kg

⚠️ 予測できない行動をとられる利用者（認知症など）や、自力で危険な状態から回避できない利用者につきましては、使用をお控えください。
左右の手すりが独立して角度調整（60度～300度まで30度ピッチ）できる、1台2役の床置き手すりです。症状や環境にあわせて様々なシーンに対応可能です。

商品名	商品番号	商品コード
室内用自在手すりツインディ	27-6686-1	00980-000203
幅 63 × 奥行 78 × 高さ 70 ~ 85(6段階) cm 重さ: 約21.5kg		
ご利用者負担額 (1割)	300 円	(2割) 600 円 (3割) 900 円
		月額レンタル料金 3,000 円

歩行器

車椅子・
車椅子
付属品

スロープ

移動用
リフト・
つり具

すっきり手すり クリンディ

屋内 立ち座り
立位保持

パナソニックエイジフリー

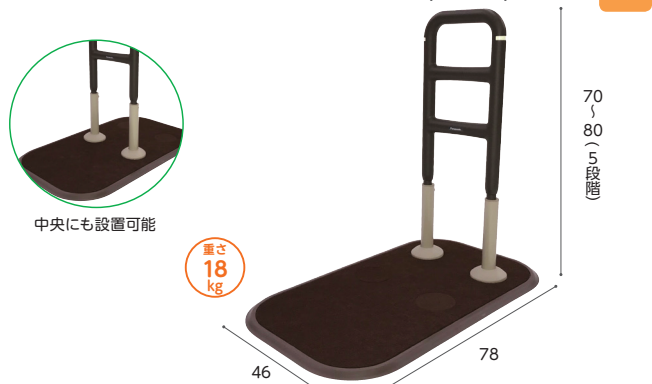

重さ
18
kg

コンパクトでスッキリ。つかみやすいカタチ。

商品名	商品番号	商品コード
クリンディ(PN-L80501)	27-7219-1	00980-000326
ご利用者負担額 (1割)	250 円	(2割) 500 円 (3割) 750 円
		月額レンタル料金 2,500 円

介護保険
購入
対象品

販売品

情報

アームサポート手すりメンディ

屋内 立ち座り 移乗
座位保持 立位保持

パナソニックエイジフリー

在庫限定品

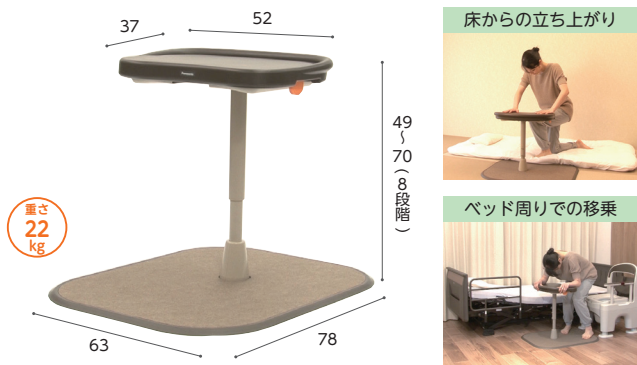

重さ
22
kg

商品名	商品番号	商品コード
メンディ	27-6794-1	00980-000258
幅 63 × 奥行 78 × 高さ 49 ~ 70(8段階) cm 重さ: 約22kg		
ご利用者負担額 (1割)	300 円	(2割) 600 円 (3割) 900 円
		月額レンタル料金 3,000 円

安寿 ポータルトイレ用フレームささえ

トイレ 立ち座り
座位保持 移乗

アロン化成

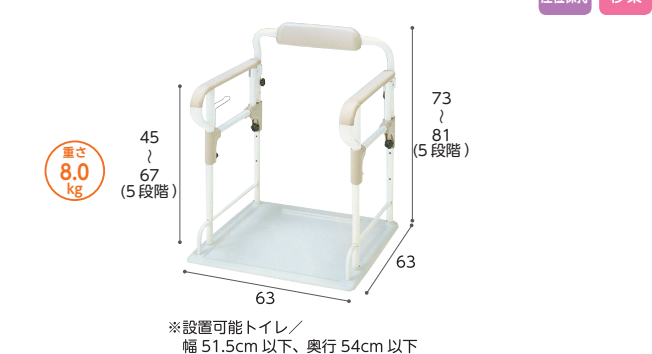

重さ
8.0
kg

ひじ掛けは冷たくなく、すべりにくいソフトな感触です。ゆったりとした扁平形状なので、握りやすく、しっかりささえます。

商品名	商品番号	商品コード
安寿 ポータルトイレ用フレームささえ	27-0302-1	00221-000054
ご利用者負担額 (1割)	250 円	(2割) 500 円 (3割) 750 円
		月額レンタル料金 2,500 円

税込価格で表記しています。(非課税 ※非課税と表記のない商品に限る) 単位:CM

サービスコード/手すり 介護給付:171007 予防給付:671007

ベッド・
ベッド
付属品

床ずれ
防止用具

体位
変換器

認知症
老人徘徊
感知機器

手すり

歩行
補助杖

歩行者

車椅子・
車椅子
付属品

スロープ

移動用
リフト・
つり具

介護保険
購入
対象品

販売品

情報

アットグリップトイレサポート

アロン化成

どんな便器にもトイレ環境にも置ける「置くだけ」タイプ



トイレ 立ち座り 座位保持 移乗

手すりの位置を前後左右に調節できます

左右調節(ひじ掛け内寸)
支柱を180度回転させることで
ひじ掛け内寸を調節できます。



狭
座位保持に
43cm



広
ゆったり
48cm

ペーパーホルダー
や温水洗浄便座の
リモコンも回避で
きます。

前後調節
支柱の固定位置を変えることで
前後に調節できます。



ベーシック
6cm



ベーシック
よりも+8cm

前方に手を置くの
ので、立ち上がり
姿勢(前傾)が
より安定します。

※片側の支柱だけを外側に取り付ける
こともできます

※便器先端からひじ掛け先端までの
距離

商品名	商品番号	商品コード
トイレサポート H-S	27-7681-1	00221-000577
幅66×奥行47×高さ56・59・62・65cm 重さ:約11.8kg		
ご利用者 負担額 (1割)	300円	(2割) 600円 (3割) 900円
月額レンタル料金	3,000円	

商品名	商品番号	商品コード
トイレサポート H-T	27-7682-1	00221-000578
幅66×奥行47×高さ56・59・62・65cm 重さ:約14.6kg		
ご利用者 負担額 (1割)	350円	(2割) 700円 (3割) 1,050円
月額レンタル料金	3,500円	

洋式トイレ用フレーム S-はねあげR-2

アロン化成

トイレ 立ち座り
座位保持 移乗



ひじ掛けが跳ね上がるので移乗を
安心して行えます



商品名	商品番号	商品コード
木製ひじ掛けタイプ	27-6625-1	00221-000450
ご利用者 負担額 (1割)	300円	(2割) 600円 (3割) 900円
月額レンタル料金	3,000円	

ルーツ スモールタイプ

モルテン

トイレ 立ち座り



狭いスペースでの立つ・座るの動作をサポート

商品名	商品番号	商品コード
スモールタイプ(片手すり仕様)	27-6801-1	00054-000216
ご利用者 負担額 (1割)	300円	(2割) 600円 (3割) 900円
月額レンタル料金	3,000円	
商品名	商品番号	商品コード
スモールタイプ(両手すり仕様)	27-6832-1	00054-000217
ご利用者 負担額 (1割)	350円	(2割) 700円 (3割) 1,050円
月額レンタル料金	3,500円	

洋式トイレ用スライド手すり(ステンレス)

パナソニックエイジフリー

トイレ 立ち座り
座位保持 移乗



脚部が出ていないので、トイレにスムーズに近づくことができます。後方に
スライドさせたひじ掛けが残るので安心安全に移乗できます。ひじ掛けが
後方にスライドするので、移乗動作を妨げません。

商品名	商品番号	商品コード
洋式トイレ用スライド手すり(ステンレス)	27-6633-1	00980-000191
サイズ:幅65×奥行45cm ひじ掛け高さ:58~74cm(9段階)		
ひじ掛け長さ:33cm		
ご利用者 負担額 (1割)	300円	(2割) 600円 (3割) 900円
月額レンタル料金	3,000円	

たよれhigh省スペースH型ショートタイプ(フローリングCFシート仕様) BZH-03-F(N)

マツカ

トイレ 立ち座り 移乗
座位保持 座位保持

にぎり手直径3.2cm
天井高1.8mから2.5mまで対応



トイレなど狭いスペースにL型の手すり設置出来ます。

商品名	商品番号	商品コード
BZH-03-F(N)	27-6739-1	01265-000088
ご利用者 負担額 (1割)	350円	(2割) 700円 (3割) 1,050円
月額レンタル料金	3,500円	

ベッド・
ベッド
付属品

手すり

床ずれ
防止用具

歩行サポート手すり スムーディ 屋内用

⚠ 予測できない行動をとられる利用者（認知症など）や、自力で危険な状態から回避できない利用者につきましては、使用をお控えください。

屋内 立ち座り 移乗 立位保持

パナソニックエイジフリー

お家の中の移動をしやすく。廊下などのつたい歩きをサポート。

体位
変換器

認知症
老人徘徊
感知機器

手すり

歩行
補助杖

重さ
22
kg

XPN-L80801



重さ
38.5
kg

XPN-L80802

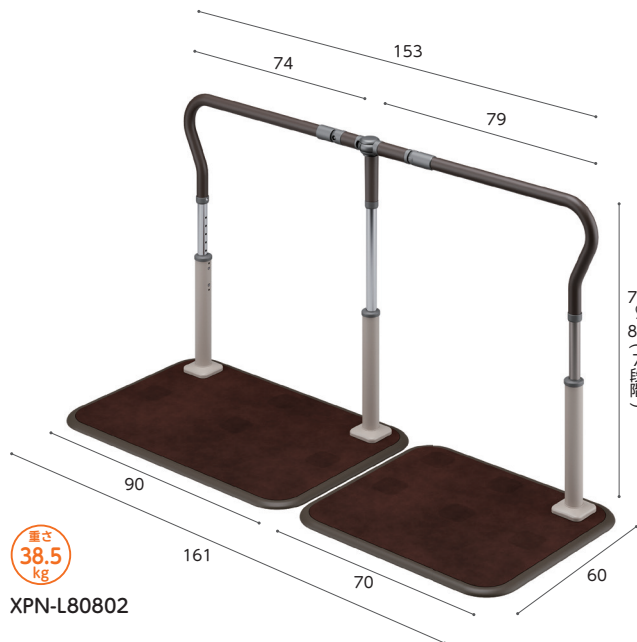

歩行器



背の高い方でも、ふらつき少なく、安心してお使いいただけます。



車椅子・
車椅子
付属品

スロープ

移動用
リフト・
つり具

両足が乗るひろびろスペース

60cmのベースは廊下幅にぴったり



両方の足がベースに乗るから抜身の安定感!

同居人などの車いす(60cm)の通行も可能な使い勝手の良さ

端から端までつかみやすく安定

やさしい端部だからどこでもつかみやすい

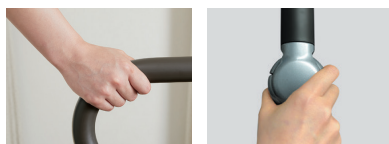

つかみやすく、服の袖口に引っかかりにくいやさしい形状

回転連結支柱の上部にもぎれるから、手すりから常に手を離すことなく、にぎり続けられる



握りやすい被覆付きの手すりφ35mm
高さ85cmまで調整可能だから背の高い方でもつたい歩きしやすい

なだらかな傾斜でつまづきにくい

厚さ1.1cmの薄いベースでつまづきにくい



ベースの縁ゴムはなだらかなので、すり足でもつまづきにくく安心して移動できます

介護保険
購入
対象品

販売品

情報

商品名	商品番号	商品コード
屋内用 XPN-L80801	27-7619-1	00980-000363
幅 60×奥行 90×高さ 70~85(7段階) cm 重さ:22kg		
ご利用者負担額 (1割)	400 円	月額レンタル料金 (2割) 800 円 (3割) 1,200 円
		4,000 円

商品名	商品番号	商品コード
屋内用1530タイプ XPN-L80802	27-7702-1	00980-000373
幅 60×奥行 161×高さ 70~85(7段階) cm 重さ:38.5kg		
ご利用者負担額 (1割)	600 円	月額レンタル料金 (2割) 1,200 円 (3割) 1,800 円
		6,000 円

税込価格で表記しています。(非課税 ※非課税 と表記のない商品に限る) 単位:CM
 サービスコード/手すり 介護給付:171007 予防給付:671007

ベッド・
 ベッド
 付属品

床ずれ
 防止用具

体位
 変換器

認知症
 老人徘徊
 感知機器

手すり

歩行
 補助杖

歩行器

車椅子・
 車椅子
 付属品

スロープ

移動用
 リフト・
 つり具

介護保険
 購入
 対象品

販売品

情報

歩行サポート手すり スムーディ 屋内用

パナソニックエイジフリー



組み合わせ例

①手すりの外々の長さ ②ベースの外々の長さ(直線時)

A ×1セット + F ×1セット
 ①173cm
 ②181cm



A ×1セット + E ×1セット
 ①204cm
 ②212cm

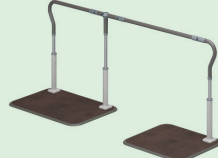

A ×1セット + C ×1セット
 ①245cm
 ②253cm



D ×1セット + E ×1セット + H ×1セット
 ①254cm
 ②262cm



A ×1セット + B ×1セット
 ①276cm
 ②284cm



A ×1セット + F ×1セット + H ×1セット
 ①295cm
 ②303cm



A ×1セット + E ×1セット + H ×1セット
 ①326cm
 ②334cm

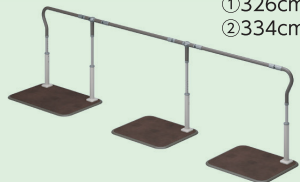

D ×1セット + F ×1セット + H ×2セット
 ①344cm
 ②354cm

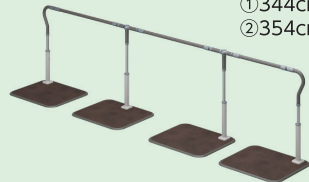

B ×2セット + G ×1セット
 ①398cm
 ②406cm

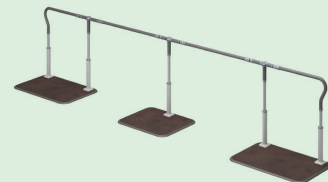

手すりを設置・
 使用する際は

●手すりの角度は上下45°、左右90°以内に
 収まるように設置する

手すり上下角度

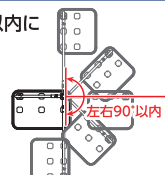
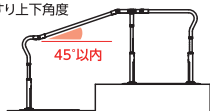

●手すりはベース踏面が
 ある側から使用する
 (転倒によるけがの原因)



上面図

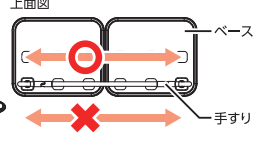

ベッド・
ベッド
付属品

手すり

ルーツあがりかまちタイプ

玄関 段差解消 立ち座り

モルテン

床ずれ
防止用具

体位
変換器

認知症
老人徘徊
感知機器

手すり

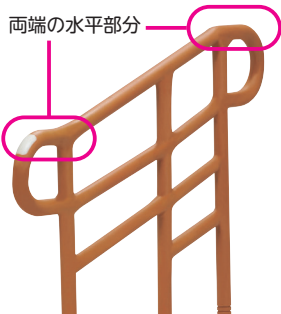

両端の持ち手部分が水平な為、靴を脱ぐ際やかまちをあげる際に体をしっかりと支えることが可能。



歩行
補助杖

歩行器

車椅子・
車椅子
付属品

スロープ

移動用
リフト・
つり具

介護保険
購入
対象品

販売品

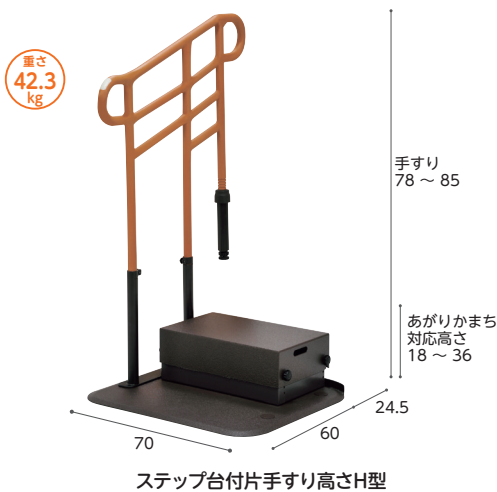
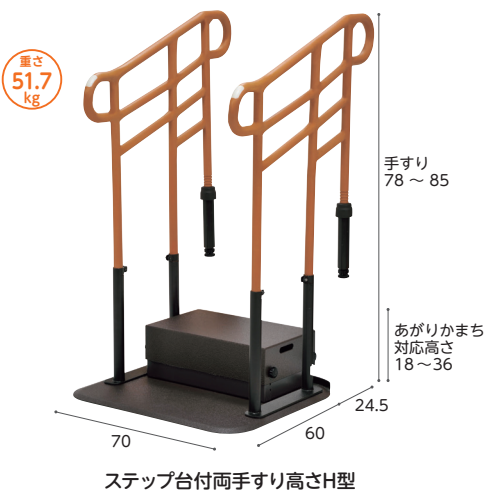

玄関のあがりかまちでの昇り降りの動作をサポートします。

情報

商品名	商品番号	商品コード
両手すり高さL型	27-6604-1	00054-000144
にぎり手直径(備前): トップグリップ 4×3.1cm、ミドルグリップ 3.1×2.8cm 重さ: 40.4kg		
ご利用者負担額 (1割)	500 円	月額レンタル料金 5,000 円
	(2割) 1,000 円	
	(3割) 1,500 円	
商品名	商品番号	商品コード
ステップ台付両手すり高さH型	27-6606-1	00054-000146
にぎり手直径(備前): トップグリップ 4×3.1cm、ミドルグリップ 3.1×2.8cm ステップ台高さ: 12・14・16・18cm 重さ: 51.7kg		
ご利用者負担額 (1割)	500 円	月額レンタル料金 5,000 円
	(2割) 1,000 円	
	(3割) 1,500 円	

商品名	商品番号	商品コード
片手すり高さL型	27-6605-1	00054-000145
にぎり手直径(備前): トップグリップ 4×3.1cm、ミドルグリップ 3.1×2.8cm 重さ: 31.9kg		
ご利用者負担額 (1割)	400 円	月額レンタル料金 4,000 円
	(2割) 800 円	
	(3割) 1,200 円	
商品名	商品番号	商品コード
ステップ台付片手すり高さH型	27-6607-1	00054-000147
にぎり手直径(備前): トップグリップ 4×3.1cm、ミドルグリップ 3.1×2.8cm ステップ台高さ: 12・14・16・18cm 重さ: 42.3kg		
ご利用者負担額 (1割)	400 円	月額レンタル料金 4,000 円
	(2割) 800 円	
	(3割) 1,200 円	

税込価格で表記しています。(**非課税** ※非課税 と表記のない商品に限る) **単位:CM**
 サービスコード/手すり 介護給付: 171007 予防給付: 671007

ベッド・
 ベッド
 付属品

たちあっぷ540

矢崎化工

⚠ 予測できない行動をとられる利用者(認知症など)や、自力で危険な状態から回避できない利用者につきましては、使用をお控えください。

玄関 歩行

床ずれ
 防止用具

体位
 変換器

認知症
 老人徘徊
 感知機器

手すり

歩行
 補助杖

歩行器

車椅子・
 車椅子
 付属品

スロープ

移動用
 リフト・
 つり具

介護保険
 購入
 対象品

販売品

情報



掃出し窓での昇降支援に



掃出し窓での昇降支援に



土間での昇降支援に

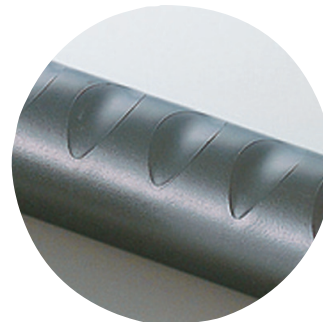

しっかり握ることができる
 デンプルパイプ

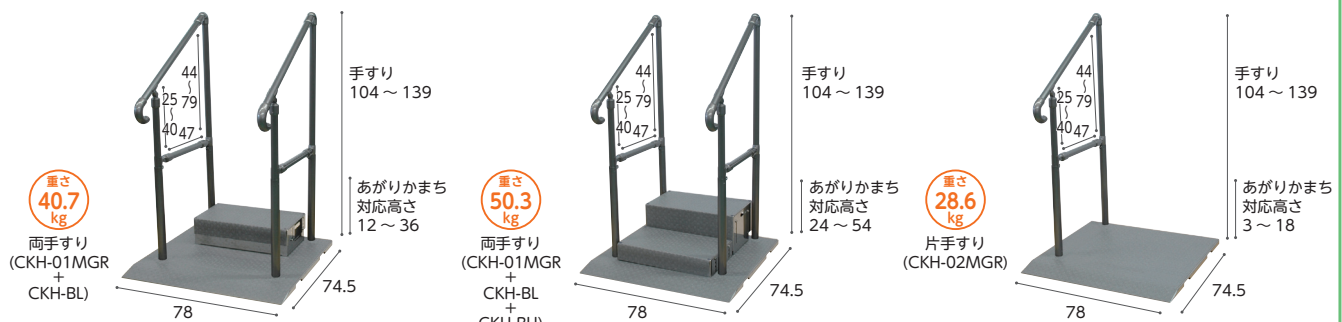

錆に強く耐久性のよいステンレス製です。 ※ステップ台付は地域によっては介護保険を適用できない場合があります。

商品名	商品番号	商品コード
両手すりCKH-01 MGR	27-6656-1	00055-000127
にぎり手直径: 3.4cm 重さ: 34.7kg		
ご利用者負担額 (1割)	1,000円	(2割) 2,000円 (3割) 3,000円
月額レンタル料金	10,000円	
商品名	商品番号	商品コード
ステップ台1段付 (両手すり)	27-6662-1	00055-Z00010
にぎり手直径: 3.4cm 重さ: 40.7kg		
ご利用者負担額 (1割)	1,000円	(2割) 2,000円 (3割) 3,000円
月額レンタル料金	10,000円	
商品名	商品番号	商品コード
ステップ台2段付 (両手すり)	27-6663-1	00055-Z00009
握り手直径: 3.4cm 重さ: 50.3kg		
ご利用者負担額 (1割)	1,000円	(2割) 2,000円 (3割) 3,000円
月額レンタル料金	10,000円	

商品名	商品番号	商品コード
片手すりCKH-02 MGR	27-6657-1	00055-000128
にぎり手直径: 3.4cm 重さ: 28.6kg		
ご利用者負担額 (1割)	800円	(2割) 1,600円 (3割) 2,400円
月額レンタル料金	8,000円	
商品名	商品番号	商品コード
ステップ台1段付 (片手すり)	27-6664-1	00055-Z00011
にぎり手直径: 3.4cm 重さ: 34.6kg		
ご利用者負担額 (1割)	800円	(2割) 1,600円 (3割) 2,400円
月額レンタル料金	8,000円	
商品名	商品番号	商品コード
ステップ台2段付 (片手すり)	27-6665-1	00055-Z00012
握り手直径: 3.4cm 重さ: 44.2kg		
ご利用者負担額 (1割)	800円	(2割) 1,600円 (3割) 2,400円
月額レンタル料金	8,000円	

ベッド・
ベッド
付属品

手すり

たよレールSOTOE

⚠️ 予測できない行動をとられる利用者（認知症など）や、自力で危険な状態から回避できない利用者につきましては、使用をお控えください。

屋外 玄関 段差解消 歩行

床ずれ
防止用具

マツ穴

屋内・屋外どちらでも使える据置式手すりです。

体位
変換器

認知症
老人徘徊
感知機器

手すり

歩行
補助杖



歩行器

車椅子・
車椅子
付属品

スロープ

移動用
リフト・
つり具

介護保険
購入
対象品

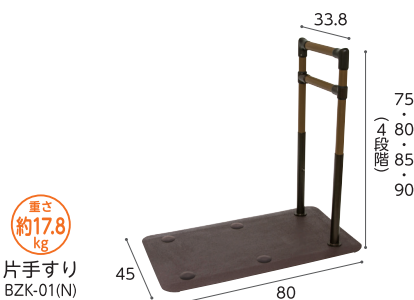

手すりをプレート中央に設置すれば左・右どちらでも利き手で使用できます。

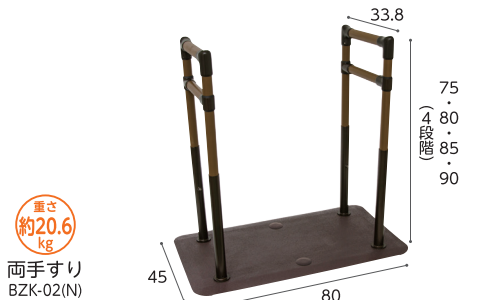

手すりをプレート中央に設置すれば段差の上り・下りどちらでも利き手で使用できます。



販売品

商品名	商品番号	商品コード
片手すり(BZK-01(N))	27-7387-1	01265-000248
幅80×奥行45×高さ 75・80・85・90 cm 重さ: 約17.8kg		
ご利用者負担額 (1割)	400円	月額レンタル料金
	(2割) 800円	(2割) 4,000円
	(3割) 1,200円	(3割) 4,000円

商品名	商品番号	商品コード
両手すり(BZK-02(N))	27-7388-1	01265-000251
幅80×奥行45×高さ 75・80・85・90 cm 重さ: 約20.6kg		
ご利用者負担額 (1割)	550円	月額レンタル料金
	(2割) 1,100円	(2割) 5,500円
	(3割) 1,650円	(3割) 5,500円

情報

商品名	商品番号	商品コード
片手すり連続570~700(BZK-01W(N))	27-7395-1	01265-000249
幅80×高さ 75・80・85・90 cm 重さ: 約37.1kg		
片手すり連続700~900(BZK-01W(N))	27-7396-1	01265-000249
幅80×高さ 75・80・85・90 cm 重さ: 約37.3kg		
片手すり連続900~1200(BZK-01W(N))	27-7397-1	01265-000249
幅80×高さ 75・80・85・90 cm 重さ: 約37.6kg		
ご利用者負担額 (1割)	1,000円	月額レンタル料金
	(2割) 2,000円	(2割) 10,000円
	(3割) 3,000円	(3割) 10,000円

商品名	商品番号	商品コード
両手すり連続570~700(BZK-02W(N))	27-7398-1	01265-000253
幅80×高さ 75・80・85・90 cm 重さ: 約44.2kg		
両手すり連続700~900(BZK-02W(N))	27-7399-1	01265-000253
幅80×高さ 75・80・85・90 cm 重さ: 約44.6kg		
両手すり連続900~1200(BZK-02W(N))	27-7400-1	01265-000253
幅80×高さ 75・80・85・90 cm 重さ: 約45.2kg		
ご利用者負担額 (1割)	1,300円	月額レンタル料金
	(2割) 2,600円	(2割) 13,000円
	(3割) 3,900円	(3割) 13,000円

税込価格で表記しています。(**非課税** ※非課税 と表記のない商品に限る) **単位:CM**

サービスコード/手すり 介護給付:171007 予防給付:671007

ベッド・
ベッド
付属品

たよれSOTOE スリム型 片手すり ト型

⚠️ 予測できない行動をとられる利用者(認知症など)や、自力で危険な状態から回避できない利用者につきましては、使用をお控えください。

屋外 玄関 段差解消 歩行

マツ六

屋内・屋外どちらでも使える
据置き式手すりです。

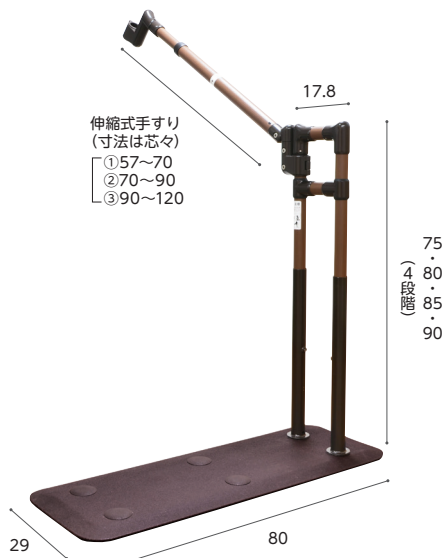

階段の踏面など
狭いスペースに

290mm

手すりをプレート中央
に設置すれば左・右ど
ちらでも利き手で使用
できます。

- ① 重さ 約16.2 kg
- ② 重さ 約16.4 kg
- ③ 重さ 約16.7 kg

片手すり
BZK-03S (N)

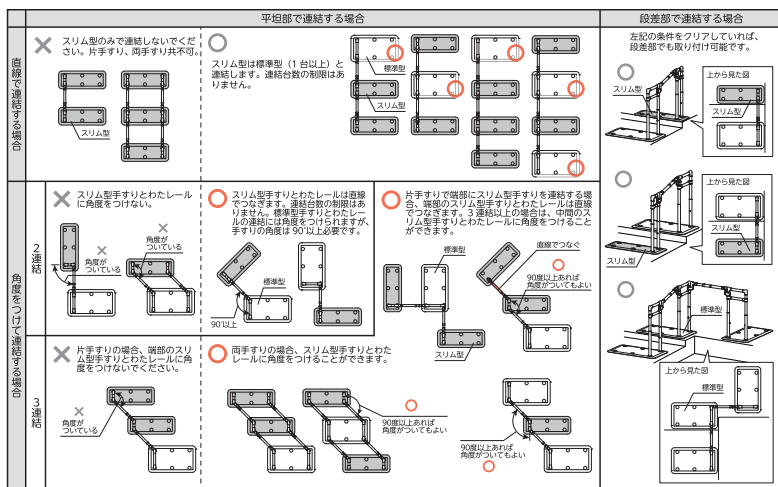

●設置・連結時の注意事項●

- ・スリム型は単体のご使用はできません。
- ・スリム型のみでの連結設置はしないでください。必ず標準型を1台含んで連結を行ってください。
- ・2連結の場合、スリム型手すりとはたれールEKに角度を付けないでください。(片手すり・両手すり共通)
- ・3連結以上の片手すりの場合、端部のスリム型手すりとはたれールEKに角度を付けないでください。

商品名	商品番号	商品コード
スリム型片手すりト型 570~700(BZK-03S(N))	27-7512-1	01265-000260
幅80×高さ 75・80・85・90 cm 重さ:約16.2kg		
商品名	商品番号	商品コード
スリム型片手すりト型 700~900(BZK-03S(N))	27-7513-1	01265-000260
幅80×高さ 75・80・85・90 cm 重さ:約16.4kg		
商品名	商品番号	商品コード
スリム型片手すりト型 900~1200(BZK-03S(N))	27-7514-1	01265-000260
幅80×高さ 75・80・85・90 cm 重さ:約16.7kg		

ご利用者 (1割) 負担額 **650** 円 (2割) **1,300** 円 (3割) **1,950** 円 月額レンタル料金 **6,500** 円

床ずれ
防止用具

体位
変換器

認知症
老人徘徊
感知機器

手すり

歩行
補助杖

歩行器

車椅子・
車椅子
付属品

スロープ

移動用
リフト・
つり具

介護保険
購入
対象品

販売品

情報

ベッド・
ベッド
付属品

手すり

アットグリップ AT-C-930T/AT-C-930

屋外 屋内 玄関 段差解消 歩行 立ち座り 立位保持

床ずれ
防止用具

アロン化成

あつという間に設置完了。段差設置などで上下左右、柔軟に対応可能です。
住宅改修するしかなかった屋外用手すりに対して、設置の簡単な「据え置き式」で対応できます。

体位
変換器

■ より安心して歩行したい方には両側タイプ

■ スタンダードな片側タイプ

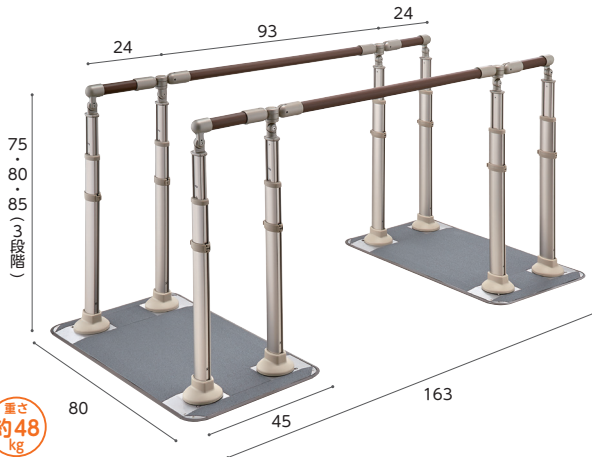

重さ
約48
kg
両手すり
(AT-C-930T)

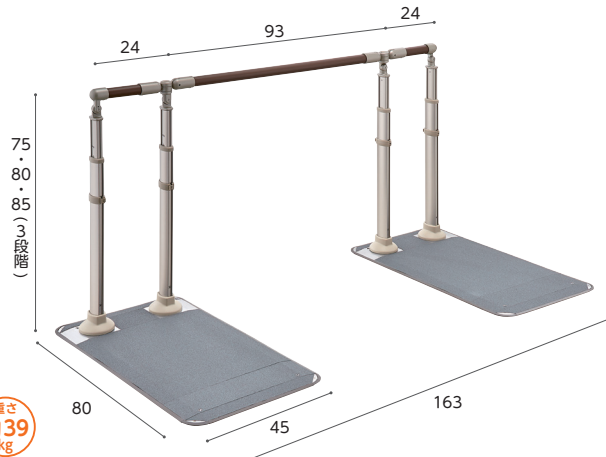

重さ
約39
kg
片手すり
(AT-C-930)

認知症
老人徘徊
感知機器

手すり

歩行
補助杖

段差設置などで上下左右、柔軟に対応可能

歩行器

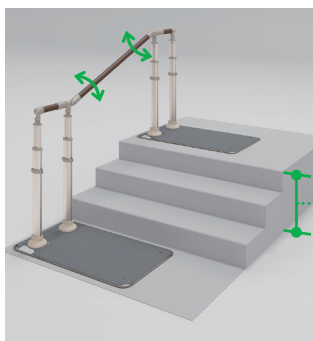

●45cmまでの段差に対応
ポーチ部分は2段もしくは3段の段差が多いので上下首振り機能で無段階に調節できます。

45cmまで対応



使用例

車椅子・
車椅子
付属品

スロープ

移動用
リフト・
つり具

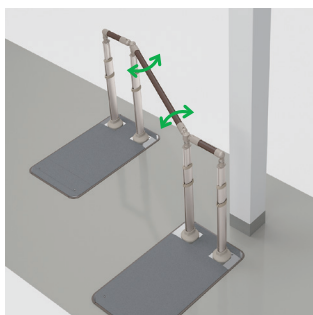

●障害物がある動線に対応
設置したい場所が真っ直ぐとは限りません。そんなときに、左右にも首振り機能があるので、ご利用者が使いやすい場所に設置できます。

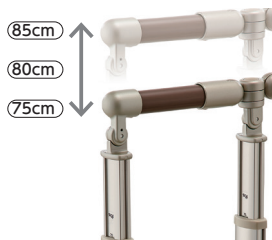

●簡単に行える
手すりの高さ調節
手すり高さは、差し込み固定ピン方式で簡単に調節でき、身体の状態変化に対応できます。

介護保険
購入
対象品

販売品



左右に45°ずつまで首振りできます。



固定ピン

情報

商品名	商品番号	商品コード
両手すり(AT-C-930T)	27-6824-1	00221-000501
幅 80×奥行 163×高さ 75・80・85 cm 重さ: 約48kg		
ご利用者負担額 (1割)	1,500 円	(2割) 3,000 円 (3割) 4,500 円
月額レンタル料金	15,000 円	
商品名	商品番号	商品コード
片手すり(AT-C-930)	27-6808-1	00221-000500
幅 80×奥行 163×高さ 75・80・85 cm 重さ: 約39kg		
ご利用者負担額 (1割)	1,100 円	(2割) 2,200 円 (3割) 3,300 円
月額レンタル料金	11,000 円	

税込価格で表記しています。(**非課税** ※非課税 と表記のない商品に限る) **単位:CM**

サービスコード/手すり 介護給付:171007 予防給付:671007

ベッド・
ベッド
付属品

アットグリップ AT-C-240T/AT-C-240

アロン化成

住宅改修するしかなかった屋外用手すりに対して、「据え置き式」で対応。

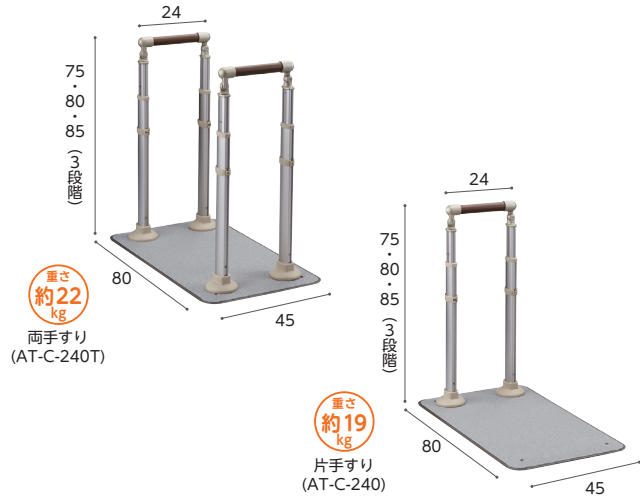

屋外 屋内 玄関 段差解消 歩行 立ち座り 立位保持

簡単に行える
支柱固定と
高さ調整



商品名	商品番号	商品コード
両手すり(AT-C-240T)	27-6965-1	00221-000543
幅80×奥行45×高さ75・80・85cm 重さ:約22kg		
ご利用者負担額 (1割)	700円	月額レンタル料金 7,000円
	(2割)	1,400円
	(3割)	2,100円
商品名	商品番号	商品コード
片手すり(AT-C-240)	27-6964-1	00221-000542
幅80×奥行45×高さ75・80・85cm 重さ:約19kg		
ご利用者負担額 (1割)	500円	月額レンタル料金 5,000円
	(2割)	1,000円
	(3割)	1,500円

床ずれ
防止用具

体位
変換器

認知症
老人徘徊
感知機器

手すり

たよレールhigh屋外型 BZH-101-A(N)

マツ六株式会社

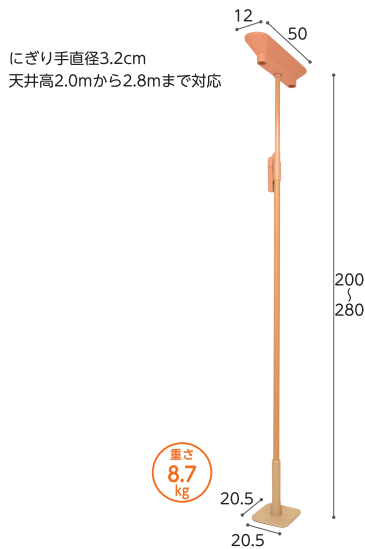

使用例



玄関ポーチやバルコニーなど軒や庇がある屋外での設置が可能です。

商品名	商品番号	商品コード
BZH-101-A(N)	27-6737-1	01265-000080
ご利用者負担額 (1割)	350円	月額レンタル料金 3,500円
	(2割)	700円
	(3割)	1,050円

屋外 歩行 立位保持

歩行
補助杖

歩行器

車椅子・
車椅子
付属品

スロープ

移動用
リフト・
つり具

ルーツ アウトドア ロングタイプ MNTPOLG

モルテン

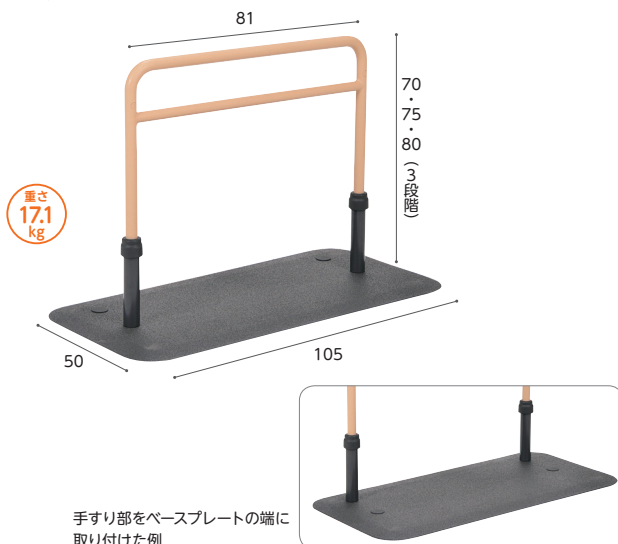

屋外 屋内 歩行 立ち座り 座位保持

●屋外にも置ける抜群の耐久性

紫外線、熱、水、風、砂ほこりなど過酷な環境でも使用できます。

●水に濡れても滑りにくい特殊表面加工

ベース部は水に濡れても滑りにくい特殊な表面加工なので、安心して使用できます。

●ベランダ、玄関周りでの
短い距離の歩行をサポート

使う場所に合わせて手すり位置の変更が可能。手すり部をベースプレートの中央と端のどちらにでも取り付けられます。



ベランダでの短い距離の歩行

商品名	商品番号	商品コード
アウトドア ロング	27-6805-1	00054-000218
ご利用者負担額 (1割)	350円	月額レンタル料金 3,500円
	(2割)	700円
	(3割)	1,050円

介護保険
購入
対象品

販売品

情報

ベッド・
ベッド
付属品



歩行補助杖

杖の役割・使い方

参考元：一般財団法人保健福祉広報協会発行「福祉機器選び方・使い方副読本 基本動作編」

1 免荷

杖に体重を預けることで、足にかかる負担を減らすことができます。

床ずれ
防止用具

体位
変換器

2 バランスの補助

両足+杖を使用することで、体を支える面積が増え、バランスがとりやすくなります。

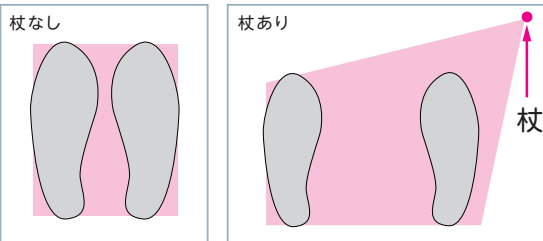

支持面積

認知症
老人徘徊
感知機器

3 歩行のリズム

歩行が不安定になると「イチ」「ニ」「イチ」「ニ」という二拍子のリズムで歩くことが難しくなります。そこで杖を使って、「イチ」「ニ」「サン」の三拍子のリズムでゆっくりと歩くことで、安定した歩行をサポートします。

手すり

歩行
補助杖

二拍子のリズム	
イチ♪	ニ♪
患側の足	健側の足

三拍子のリズム		
イチ♪	ニ♪	サン♪
杖	患側の足	健側の足

歩行器

車椅子・
車椅子
付属品

スロープ

移動用
リフト・
つり具

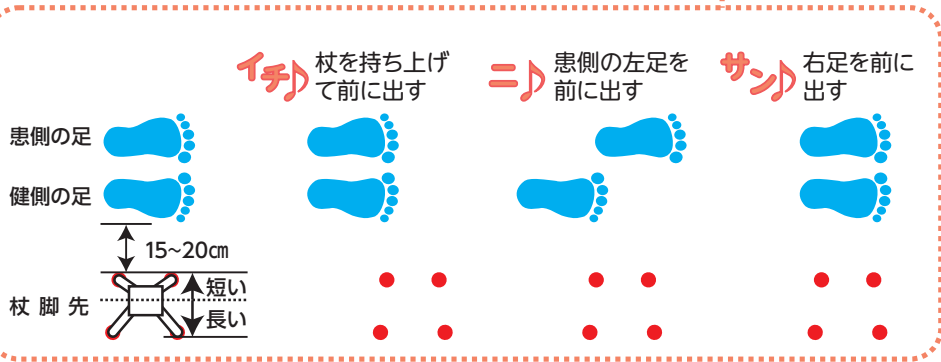

力を抜いて自然に立ちます。杖をしっかり握り、地面に対して真下に押し使用します。杖を使用することで足を出すリズムが「イチ」(杖)、「ニ」、「サン」の三拍子になります。

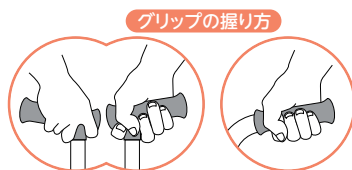

四点前後可動・固定式2ウェイステッキ

ユーバ産業

非課税 重さ 470g

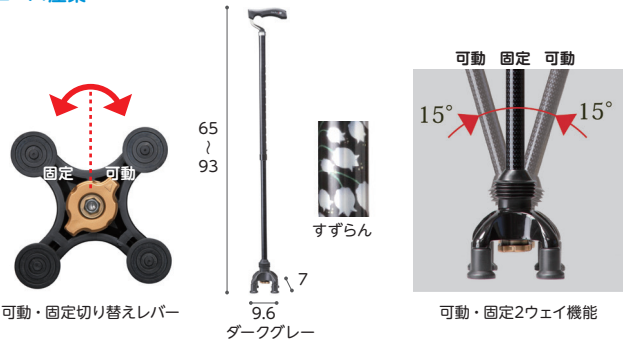

斜めに杖をついても前後に可動するので、地面に密着しながらより安定した歩行ができます。切り替えレバーで固定にすれば四点杖として使用可能。

商品名	商品番号	商品コード
TW-0128(ダークグレー)	24-5625-0	01096-000055
TW-0128(すずらん)	24-5629-0	01096-000055

ご利用者負担額 (1割) 100円 (2割) 200円 (3割) 300円 月額レンタル料金 1,000円

リリース

モルテン

非課税 重さ 415g (S) 重さ 445g (M)

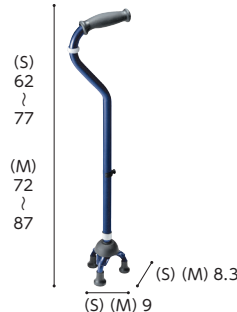

足がぶつからず歩きやすい、自立するコンパクトベースの3点杖

商品名	商品番号	商品コード
Bタイプ(S)	24-5642-0	00054-000410
Bタイプ(M)	24-5643-0	00054-000411

ご利用者負担額 (1割) 100円 (2割) 200円 (3割) 300円 月額レンタル料金 1,000円

税込価格で表記しています。(非課税 ※非課税と表記のない商品に限る) 単位:CM

サービスコード/歩行補助杖 介護給付:171010 予防給付:671010

ベッド・
ベッド
付属品

床ずれ
防止用具

体位
変換器

認知症
老人徘徊
感知機器

手すり

歩行
補助杖

歩行者

車椅子・
車椅子
付属品

スロープ

移動用
リフト・
つり具

介護保険
購入
対象品

販売品

情報

カーボン四点可動式スモールタイプ

非課税 重さ 440g

島製作所



支柱が前後に可動し路面に接地しやすい為、屋外や坂道などでも使用可能です。左右両用。

商品名	商品番号	商品コード
74MC-3(カーボン柄グレー)	24-5510-0	00576-000033
ご利用者負担額 (1割)	100円	(2割) 200円 (3割) 300円
月額レンタル料金		1,000円
商品名	商品番号	商品コード
74MC-F2(かすみ草)	24-5514-0	00576-000033
ご利用者負担額 (1割)	100円	(2割) 200円 (3割) 300円
月額レンタル料金		1,000円

オールカーボンウッドケイン四点式

非課税 重さ 約400g

島製作所



超軽量400gの4点杖です。最低高60.5cmで、身長の高い方にも対応します。

商品名	商品番号	商品コード
格子BR	24-5467-0	00576-000031
花柄NB	24-5473-0	00576-000031
カーボン柄NB	24-5477-0	00576-000031
ご利用者負担額 (1割)	100円	(2割) 200円 (3割) 300円
月額レンタル料金		1,000円

テトラ・ケイン

非課税 重さ S:440g M:460g

田辺プレス



右・左の切替えができて、にぎりやすいオリジナルグリップ。左右両用

商品名	商品番号	商品コード
テトラ・ケイン(青墨)S	24-5449-0	01105-000001
ご利用者負担額 (1割)	130円	(2割) 260円 (3割) 390円
月額レンタル料金		1,300円
商品名	商品番号	商品コード
テトラ・ケイン(青墨)M	24-5450-0	01105-000028
材質:(杖) マグネシウム合金 (石突キャップ・グリップ) イラストマー		
ご利用者負担額 (1割)	130円	(2割) 260円 (3割) 390円
月額レンタル料金		1,300円

サイドウォーカー MRB-02031

非課税 重さ 1750g

ミキ

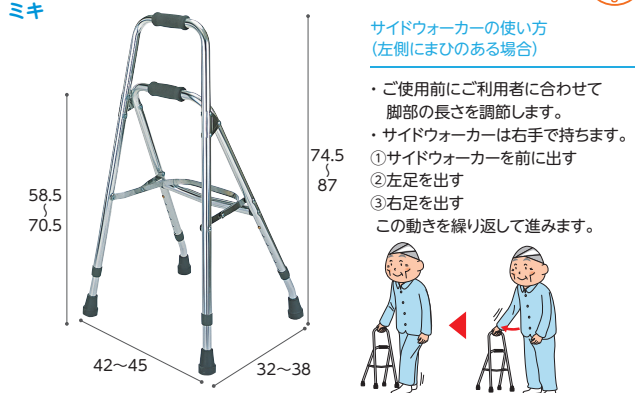

サイドウォーカーの使い方
(左側にまひのある場合)

- ・ご使用前にご利用者に合わせて脚部の長さを調節します。
- ・サイドウォーカーは右手で持ちます。
- ①サイドウォーカーを前に出す
- ②左足を出す
- ③右足を出す
- この動きを繰り返して進みます。

立ち上がりの支持や歩行バランスを保ち、体をしっかりサポート。歩行訓練にも。

商品名	商品番号	商品コード
MRB-02031	24-5304-0	00122-000118
折りたたみ時: 全幅41.5~44×奥行7×全高78~90.5cm		
ご利用者負担額 (1割)	150円	(2割) 300円 (3割) 450円
月額レンタル料金		1,500円

テイコブアルミ製4点杖

非課税 重さ 590g

幸和製作所



アルミ製で軽量です。幅広くグリップ高さを調整可能なため、様々な身長の方に対応できます。左右両用。

商品名	商品番号	商品コード
レッドフラワー	24-5463-0	00030-000097
ブラック	24-5470-0	00030-000097
ご利用者負担額 (1割)	100円	(2割) 200円 (3割) 300円
月額レンタル料金		1,000円

ケアリング多点杖S

非課税 重さ 約450g

ケアリング

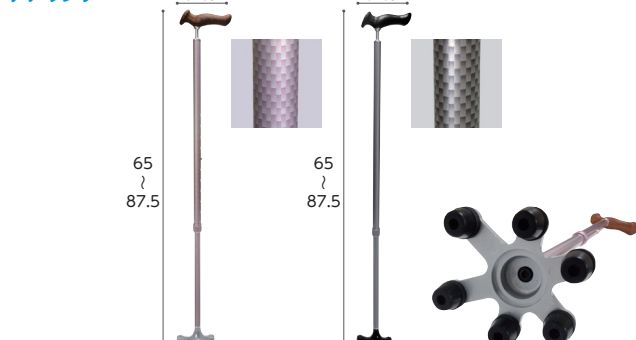

軽量で、持ちやすい細首タイプです。杖先に安定感のある特殊ゴムを採用しています。

商品名	商品番号	商品コード
C033(ピンク)	24-5594-0	01765-000004
C032(グレー)	24-5593-0	01765-000004
ご利用者負担額 (1割)	120円	(2割) 240円 (3割) 360円
月額レンタル料金		1,200円

ベッド・
ベッド
付属品

歩行器

床ずれ
防止用具

エール

日本ケアサプライ

安全・便利な機能をそろえたグリーンケアオリジナル歩行器

グリーン
ケア
折り
たたみ
重量
6.8
kg
エール S
重量
7.3
kg
エール M

体位
変換器

認知症
老人徘徊
感知機器

手すり



歩行
補助杖

歩行器



エールの 3つの特徴

- ① かるやか
- ② あんしん
- ③ べんり

車椅子・
車椅子
付属品

スロープ

移動用
リフト・
つり具

介護保険
購入
対象品

販売品

情報

傾斜のついた握りやすいグリップ

力が伝わりやすいように約8度の傾斜をつけることで、握力の弱い方でも握りやすく体重をかけやすい構造になりました。

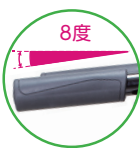

剛性を高めた六角フレーム

フレーム形状を六角にすることで、剛性感を高め、歪みを軽減しています。これにより、安全性を高め、操作感を軽くしています。



メッシュタイプの袋かご

折りたたみ時に取り外す必要がありません。袋かご内底面の持ち手を引くことで折りたたみができます。



夕暮れ時にも安心な反射板つき



便利な杖立てつき

ご利用想定の高い杖立てを標準装備。



折りたたみ時に活躍ロック用フック

折りたたみ時に不用意に開かないよう、ロック用のフックを装備しました。



指を挟みにくいブレーキ位置



面で止めるブレーキ

商品名	商品番号	商品コード
エールS (ボルドー)	23-6174-1	00614-000019
折りたたみ時: 幅 52.3 × 奥行 41.2 × 高さ 88.7 キャスター: 約 8 インチ		
袋サイズ: 幅 30 × 奥行 20 × 高さ 16cm		
ご利用者負担額 (1割)	250 円	月額レンタル料金 500 円
	(2割) 300 円	(3割) 750 円
		2,500 円

商品名	商品番号	商品コード
エールM (シャルドネ)	23-6175-1	00614-000020
折りたたみ時: 幅 58.3 × 奥行 40.6 × 高さ 97.7 キャスター: 約 8 インチ		
袋サイズ: 幅 30 × 奥行 20 × 高さ 16cm		
ご利用者負担額 (1割)	250 円	月額レンタル料金 500 円
	(2割) 300 円	(3割) 750 円
		2,500 円

税込価格で表記しています。(**非課税** ※非課税 と表記のない商品に限る) **単位:CM**

サービスコード/歩行器 介護給付:171009 予防給付:671009

ベッド・
ベッド
付属品

床ずれ
防止用具

体位
変換器

認知症
老人徘徊
感知機器

手すり

歩行
補助杖

歩行器

車椅子・
車椅子
付属品

スロープ

移動用
リフト・
つり具

介護保険
購入
対象品

販売品

情報

シンフォニーSP

鳥製作所



片方のブレーキで両側のブレーキを制御出来ます。

商品名	商品番号	商品コード
シンフォニーSP (CLブラウン)	52-0159-1	00576-000014
シンフォニーSP (格子紺)	52-0414-1	00576-000014

折りたたみ時:幅50×奥行28.5×高さ86.5cm 袋サイズ:幅30.5×奥行14.5×高さ26cm キャスター:約5.7インチ

ご利用者負担額 (1割)	250 円	(2割)	500 円	月額レンタル料金	
		(3割)	750 円		2,500 円

シンフォニーSPスリム

鳥製作所



横幅が小さいスリムな歩行器。狭い場所も小回りがきき、操作しやすい。

商品名	商品番号	商品コード
シンフォニーSPスリム(花柄紺)	23-6344-1	00576-000039
シンフォニーSPスリム(オレンジ/BR)	23-6345-1	00576-000039

折りたたみ時:幅48×奥行33×高さ69cm 袋サイズ:幅27×奥行15×高さ28cm (外寸) キャスター:約6インチ

ご利用者負担額 (1割)	250 円	(2割)	500 円	月額レンタル料金	
		(3割)	750 円		2,500 円

テイコブリトル HS05

幸和製作所



ハンドル高さが65cmから調整可能。身長が低い方も使いやすい歩行器です。

商品名	商品番号	商品コード
テイコブリトル(チェックブルー)	23-5738-1	00030-000099
テイコブリトル(ブラック)	23-5739-1	00030-000099

折りたたみ時:幅52×奥行40×高さ73cm キャスター:前輪約7インチ、後輪約6インチ

ご利用者負担額 (1割)	300 円	(2割)	600 円	月額レンタル料金	
		(3割)	900 円		3,000 円

テイコブリトルハイII WAW15

幸和製作所



軽量でコンパクト。幅広い高さ調節のできる歩行車です。※歩行時は座面を上げてご使用ください。

商品名	商品番号	商品コード
テイコブリトルハイII(チェックブラック)	23-6145-1	00030-000173

折りたたみ時:幅52×奥行37×高さ81.5cm キャスター:約6インチ

ご利用者負担額 (1割)	300 円	(2割)	600 円	月額レンタル料金	
		(3割)	900 円		3,000 円

テイコブリトルスリム WAW04

幸和製作所



小回りがきき、軽さが魅力のスリム設計。※歩行時は座面を上げてご使用ください。

商品名	商品番号	商品コード
テイコブリトルスリム(ブラウン)	23-6000-1	00030-000163
テイコブリトルスリム(ネイビー)	23-6001-1	00030-000163

折りたたみ時:幅47×奥行35×高さ72cm 袋サイズ:幅30×奥行12×高さ34cm キャスター:6インチ

ご利用者負担額 (1割)	300 円	(2割)	600 円	月額レンタル料金	
		(3割)	900 円		3,000 円

テイコブリトルワゴンミニ WAW21

幸和製作所



コンパクトなカゴのせ機能付き歩行車。

商品名	商品番号	商品コード
テイコブリトルワゴンミニ(ネイビー)	23-6471-1	00030-000190

折りたたみ時:幅45×奥行41.5×高さ72cm キャスター:5.2インチ

ご利用者負担額 (1割)	350 円	(2割)	700 円	月額レンタル料金	
		(3割)	1,050 円		3,500 円

ベッド・
ベッド
付属品

歩行器

床ずれ
防止用具

体位
変換器

認知症
老人徘徊
感知機器

手すり

歩行
補助杖

歩行器

車椅子・
車椅子
付属品

スロープ

移動用
リフト・
つり具

介護保険
購入
対象品

販売品

情報

ハッピーミニ

竹虎

在庫限定品

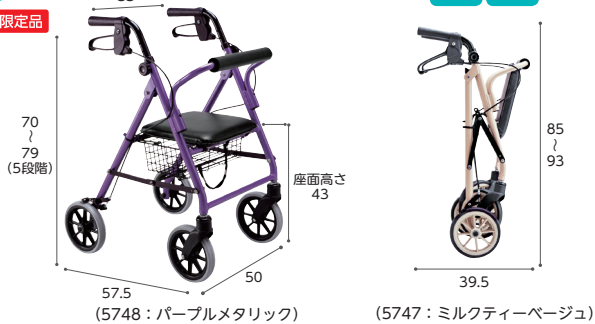

軽量・コンパクトタイプの歩行器です。

商品名	商品番号	商品コード
ハッピーミニ(パープルメタリック)	23-5748-1	00110-000103
ハッピーミニ(ミルクティーベージュ)	23-5747-1	00110-000103

折りたたみ時: 幅 50 × 奥行 39.5 × 高さ 85 ~ 93 cm キャスター: 約 7 インチ

カゴサイズ: 幅 33 × 奥行 19 × 高さ 10 cm

ご利用者負担額 (1割)	300 円	(2割)	600 円	月額レンタル料金	3,000 円
		(3割)	900 円		

ハッピーII

竹虎

在庫限定品



シンプルかつ安全性が高い、スタンダードタイプの歩行器です。

商品名	商品番号	商品コード
ハッピーII(ブルー)	23-5514-1	00110-000095

折りたたみ時: 幅 55.5 × 奥行 43.5 × 高さ 93 ~ 102 cm キャスター: 約 7 インチ

カゴサイズ: 幅 36 × 奥行 22 × 高さ 13 cm

ご利用者負担額 (1割)	300 円	(2割)	600 円	月額レンタル料金	3,000 円
		(3割)	900 円		

アームフィット 室外用肘付 AR-458E

ユーバ産業



ハンドルの高さが25cm (75~100cm) 調節できます。肘おきは特殊ウレタン成形で、長時間使用しても肘が疲れにくくなっています。

商品名	商品番号	商品コード
アームフィット AR-458E	23-5830-0	01096-000039

折りたたみ時: 幅 55 × 奥行 33 × 高さ 76 cm 袋サイズ: 幅 32 × 奥行 17 × 高さ 15 cm キャスター: 前輪 8 インチ、後輪 6 インチ

ご利用者負担額 (1割)	350 円	(2割)	700 円	月額レンタル料金	3,500 円
		(3割)	1,050 円		

ウォーカー スローダウンブレーキ付

ラックヘルスケア



商品名	商品番号	商品コード
ウォーカーS	23-5529-0	00245-000131

折りたたみ時: 幅 55 × 奥行 25 × 高さ 71 cm キャスター: 約 8 インチ

カゴサイズ: 幅 30 × 奥行 21.5 × 高さ 16.5 cm

ご利用者負担額 (1割)	350 円	(2割)	700 円	月額レンタル料金	3,500 円
		(3割)	1,050 円		

商品名	商品番号	商品コード
ウォーカーM	23-5530-0	00245-000132

折りたたみ時: 幅 61.5 × 奥行 25 × 高さ 75 cm キャスター: 約 8 インチ

カゴサイズ: 幅 38 × 奥行 31.5 × 高さ 29 cm

ご利用者負担額 (1割)	350 円	(2割)	700 円	月額レンタル料金	3,500 円
		(3割)	1,050 円		

ラビット歩行補助車 WA-2

ウェルパートナーズ



前腕支持台がついた歩行器。ハンドルが握れない方、上肢・体幹のバランスが不安定な方におすすめです。

商品名	商品番号	商品コード
WA-2	23-5704-0	01009-000002

折りたたみ時: 幅 51 × 奥行 47 × 高さ 95 cm キャスター: 直径 18 cm

ご利用者負担額 (1割)	400 円	(2割)	800 円	月額レンタル料金	4,000 円
		(3割)	1,200 円		

ラビット歩行補助車 WA-5

ウェルパートナーズ



前腕支持台がついた歩行器。ハンドルが握れない方、上肢・体幹のバランスが不安定な方におすすめです。

商品名	商品番号	商品コード
WA-5	23-5749-0	01009-000004

折りたたみ時: 幅 54 × 奥行 47 × 高さ 95 cm キャスター: 直径約 7 インチ

ご利用者負担額 (1割)	400 円	(2割)	800 円	月額レンタル料金	4,000 円
		(3割)	1,200 円		

税込価格で表記しています。(非課税 ※非課税 と表記のない商品に限る) 単位:CM

サービスコード/歩行器 介護給付:171009 予防給付:671009

ベッド・
ベッド
付属品

床ずれ
防止用具

体位
変換器

認知症
老人徘徊
感知機器

手すり

歩行
補助杖

歩行器

車椅子・
車椅子
付属品

スロープ

移動用
リフト・
つり具

介護保険
購入
対象品

販売品

情報

コンパル

ナブテスコ

非課税 折りたたみ 重量 8.9kg
屋内 屋外



転倒につながる急加速時に抑速ブレーキが作動し、速度が上がりを抑えます。ブレーキ力を3段階で設定できます。

商品名	商品番号	商品コード
コンパル(シャンパンゴールド)	23-5885-0	00025-000022

折りたたみ時:幅26×奥行70.5×高さ78~100cm キャスター:約8インチ

ご利用者負担額 (1割)	(2割)	(3割)	月額レンタル料金
400円	800円	1,200円	4,000円

コンパルリハモ

ナブテスコ

在庫限定品

非課税 折りたたみ 重量 10.9kg
屋内 屋外



上肢や体幹が不安定な方でも身体をあずけられる前腕支持タイプの歩行器です。抑速ブレーキ搭載。ブレーキ力を3段階で設定できます。

商品名	商品番号	商品コード
コンパルリハモ(リッチクリーム)	23-5996-0	00025-000024

折りたたみ時:幅54.5×奥行40×高さ85cm キャスター:約8インチ

ご利用者負担額 (1割)	(2割)	(3割)	月額レンタル料金
450円	900円	1,350円	4,500円

テイコブリティルR HS05R

幸和製作所

折りたたみ 重量 7.8kg
屋内 屋外



抑速ブレーキ付で一定の速度を超えるとブレーキ力が働き減速します。転倒を防止し、下り坂でも安定した歩行をすることができます。

※歩行時は座面を上げてご使用ください。

商品名	商品番号	商品コード
テイコブリティルR	23-5958-1	00030-000144

折りたたみ時:幅53.5×奥行39.5×高さ73.5cm 袋サイズ:幅32×奥行16×高さ34cm 重さ:7.8kg キャスター:前輪18cm、後輪20cm

ご利用者負担額 (1割)	(2割)	(3割)	月額レンタル料金
400円	800円	1,200円	4,000円

テイコブリティルRF WAW02

幸和製作所

折りたたみ 重量 9.7kg
屋内 屋外



2wayハンドル仕様で身体状況に合わせて使い分けできます。抑速ブレーキ搭載。

商品名	商品番号	商品コード
テイコブリティルRF	23-5989-1	00030-000158

折りたたみ時:幅54.5cm×奥行45cm×高さ86cm キャスター:前輪約7インチ、後輪約8インチ

袋サイズ:幅32×奥行16×高さ34cm	ご利用者負担額 (1割)	(2割)	(3割)	月額レンタル料金
	500円	1,000円	1,500円	5,000円

テイコブリティルボンベ WAW06

幸和製作所

折りたたみ 重量 5.6kg
屋内 屋外



酸素療法したまま外出ができる歩行車

●ボンベがすっぽり入ります。

商品名	商品番号	商品コード
テイコブリティルボンベ	23-6028-1	00030-000165

折りたたみ時:幅52×奥行42.5×高さ81.5cm 袋サイズ:幅26×奥行14.5×高さ50cm 重さ:5.6kg キャスター:直径15cm

ご利用者負担額 (1割)	(2割)	(3割)	月額レンタル料金
450円	900円	1,350円	4,500円

テイコブリティルF WAW03

幸和製作所

折りたたみ 重量 7.7kg
屋内 屋外



2wayハンドル仕様で身体状況に合わせて使い分けできます。

商品名	商品番号	商品コード
テイコブリティルF	23-5988-1	00030-000159

折りたたみ時:幅54×奥行43.5×高さ86.5cm キャスター:約7インチ

袋サイズ:幅32cm×奥行16cm×高さ34cm	ご利用者負担額 (1割)	(2割)	(3割)	月額レンタル料金
	450円	900円	1,350円	4,500円

ベッド・
ベッド
付属品

歩行器

床ずれ
防止用具

体位
変換器

認知症
老人徘徊
感知機器

手すり

歩行
補助杖

歩行器

車椅子・
車椅子
付属品

スロープ

移動用
リフト・
つり具

介護保険
購入
対象品

販売品

情報

ミケーレ WAG01

幸和製作所



折り
たたみ
重量
5.9
kg

屋内 屋外

軽量コンパクト設計。座面に合皮を使用したクラシカルなデザインの歩行器です。段差越えを楽にできるティッピング機能付き。

商品名	商品番号	商品コード
ミケーレ(ネイビー)	23-6235-1	00030-000175
折りたたみ時：幅 23.5 × 奥行 64.5 × 高さ 79cm キャスター：前輪 約 7.8 インチ 後輪 約 5.1 インチ		
袋サイズ：幅 33 × 奥行 14 × 高さ 22cm		

ご利用者負担額 (1割)	(2割)	(3割)	月額レンタル料金
330円	660円	990円	3,300円

ミシェル WAW22

幸和製作所



折り
たたみ
重量
5.6
kg

屋内 屋外

女性のためのローレーター型歩行車。

商品名	商品番号	商品コード
ミシェル(パープル)	23-6470-1	00030-000194
折りたたみ時：幅 24 × 奥行 61.5 × 高さ 70cm キャスター：前輪 8 インチ 後輪 5.2 インチ		
袋サイズ：幅 25.5 × 奥行 10 × 高さ 18cm		

ご利用者負担額 (1割)	(2割)	(3割)	月額レンタル料金
350円	700円	1,050円	3,500円

テイコブリティルホーム WAW05

幸和製作所



折り
たたみ
重量
5.5
kg

屋内 屋外 ※トレイ除く

商品名	商品番号	商品コード
テイコブリティルホーム	23-6063-1	00030-000166
折りたたみ時：幅 47 × 奥行 41 × 高さ 71.5cm キャスター：約 6 インチ		
カゴサイズ：幅 30 × 奥行 20 × 高さ 19cm		

ご利用者負担額 (1割)	(2割)	(3割)	月額レンタル料金
350円	700円	1,050円	3,500円

レッツゴー ウッドパターン/レッツゴーミニ シルバー

竹虎

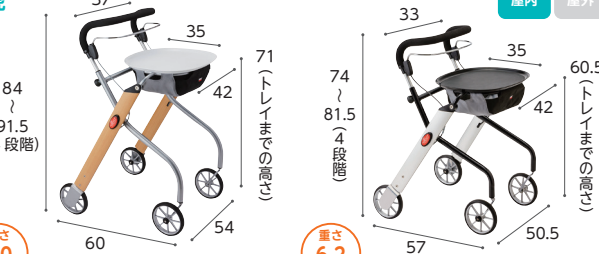

折り
たたみ

屋内 屋外

商品名	商品番号	商品コード
レッツゴー(ウッドパターン)	23-5690-1	00110-000098
折りたたみ時：幅 54 × 奥行 22 × 高さ 90 ~ 99cm キャスター：約 6 インチ		

ご利用者負担額 (1割)	(2割)	(3割)	月額レンタル料金
300円	600円	900円	3,000円

商品名	商品番号	商品コード
レッツゴーミニ(シルバー)	23-5993-1	00110-000106
折りたたみ時：幅 50.5 × 奥行 24 × 高さ 81 ~ 89cm キャスター：約 6 インチ		

ご利用者負担額 (1割)	(2割)	(3割)	月額レンタル料金
300円	600円	900円	3,000円

歩行車アルク

日進医療器



非課税 折り
たたみ
重量
11.8
kg

屋内 屋外

ワンタッチで切替OK! 歩行車と着座の2WAY仕様です。

商品名	商品番号	商品コード
歩行車アルク	23-5553-0	00175-000244
折りたたみ時：幅 63 × 奥行 67 × 高さ 79cm キャスター：前輪 6 インチ、後輪 14 インチ		

ご利用者負担額 (1割)	(2割)	(3割)	月額レンタル料金
400円	800円	1,200円	4,000円

シンフォニーラウン

島製作所



折り
たたみ
重量
7
kg

屋内 屋外

商品名	商品番号	商品コード
シンフォニーラウン(格子NB)	23-6346-1	00576-000040
折りたたみ時：幅 55 × 奥行 48 × 高さ 77cm 袋サイズ：幅 30 × 奥行 31 × 高さ 19cm(外寸) キャスター：7.1 インチ		

ご利用者負担額 (1割)	(2割)	(3割)	月額レンタル料金
300円	600円	900円	3,000円

税込価格で表記しています。(**非課税** ※非課税 と表記のない商品に限る) **単位:CM**

サービスコード/歩行器 介護給付:171009 予防給付:671009

ベッド・
ベッド
付属品

床ずれ
防止用具

体位
変換器

認知症
老人徘徊
感知機器

手すり

歩行
補助杖

歩行器

車椅子・
車椅子
付属品

スロープ

移動用
リフト・
つり具

介護保険
購入
対象品

販売品

情報

アルコー1S型

星光医療器製作所

非課税 折りたたみ 重さ 12.4 kg
屋内 屋外

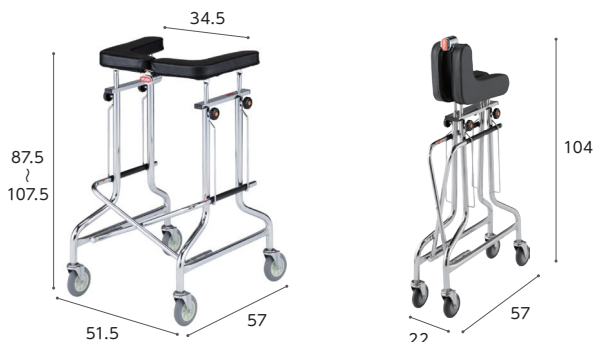

簡単に折りたためる馬蹄型コンパクト歩行車。

商品名	商品番号	商品コード
アルコー1S型	23-5527-0	00125-000011
折りたたみ時:全幅22×奥行57×全高104cm キャスター:直径11cm		
ご利用者負担額 (1割)	350円	月額レンタル料金 3,500円
	(2割) 700円	
	(3割) 1,050円	

アルコーDX(デラックス)

星光医療器製作所

非課税 折りたたみ 重さ 11.8 kg
屋内 屋外



ベッド下部に脚部が入り、歩行器を手前に寄せて立ち座りができます。

商品名	商品番号	商品コード
アルコーDX	23-0613-0	00125-000007
折りたたみ時:幅22×奥行65×高さ86.5~122.5cm キャスター:4インチ		
ご利用者負担額 (1割)	350円	月額レンタル料金 3,500円
	(2割) 700円	
	(3割) 1,050円	

アルコーCH型

星光医療器製作所

非課税 折りたたみ 重さ 9.5 kg
屋内 屋外



小柄な方や円背の方におすすめです。キャスターチェンジ機能付です。(安定性に優れた固定状態⇄小回りがきく自在状態)(前輪:自在、後輪:自在/固定切り替え)

商品名	商品番号	商品コード
アルコーCH型	23-5699-0	00125-000035
キャスター:直径約4インチ		
ご利用者負担額 (1割)	350円	月額レンタル料金 3,500円
	(2割) 700円	
	(3割) 1,050円	

アルコーSK型/SK型α

星光医療器製作所

非課税 折りたたみ 重さ 12 kg (アルコーSK) / 15 kg (アルコーSK型α)
屋内 屋外

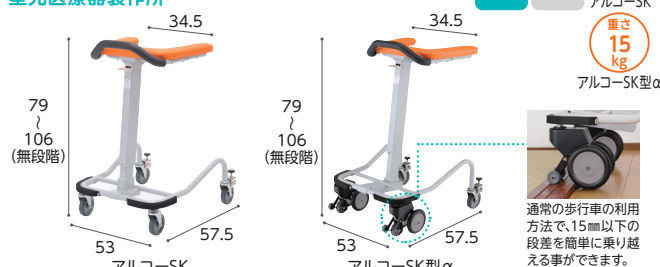

ワンタッチ操作で高さ調整が行えます。歩行速度の調整が行える抵抗器付です。

商品名	商品番号	商品コード
アルコーSK型	23-5806-0	00125-000040
ご利用者負担額 (1割)	400円	月額レンタル料金 4,000円
	(2割) 800円	
	(3割) 1,200円	
商品名	商品番号	商品コード
アルコーSK型α	23-6282-0	00125-000071
キャスター:(アルコーSK)直径約4インチ、(アルコーSK型α)前輪約5インチ 後輪約4インチ		
ご利用者負担額 (1割)	600円	月額レンタル料金 6,000円
	(2割) 1,200円	
	(3割) 1,800円	

室内用歩行車 トレウォークスリム

日進医療器

非課税 折りたたみ 重さ 12.1 kg
屋内 屋外



高さ調整がワンタッチレバー式で手問いらす。スッパハンドルつきの、手軽に扱える歩行車です。

商品名	商品番号	商品コード
トレウォークスリム	23-5782-0	00175-000283
キャスター:前輪約6インチ、後輪約4インチ		
ご利用者負担額 (1割)	400円	月額レンタル料金 4,000円
	(2割) 800円	
	(3割) 1,200円	

アルコー1G-T型

星光医療器製作所

非課税 折りたたみ 重さ 13.6 kg
屋内 屋外



狭い場所でも移動しやすいコンパクトタイプ。抵抗器付により歩行速度が調整可能です。

商品名	商品番号	商品コード
アルコー1G-T型	23-5534-0	00125-000021
折りたたみ時:幅22×奥行57×高さ87.5~107.5cm キャスター:約4インチ		
ご利用者負担額 (1割)	400円	月額レンタル料金 4,000円
	(2割) 800円	
	(3割) 1,200円	

ベッド・
ベッド
付属品

歩行器

床ずれ
防止用具

MgウォーカーII型

田辺プレス

非課税 折りたたみ 重量 1.8~1.9kg



脚部が太く、大きく、安定した構造です。1cm刻みで高さ調節ができます。

商品名	商品番号	商品コード
Sサイズ	23-5846-0	01105-000011

折りたたみ時：幅49×奥行約10×高さ63.5～78.5cm 重量：1.8kg

ご利用者負担額 (1割)	250円	(2割)	500円	(3割)	750円	月額レンタル料金	2,500円
--------------	------	------	------	------	------	----------	--------

体位
変換器

認知症
老人徘徊
感知機器

手すり

商品名	商品番号	商品コード
Mサイズ	23-5845-0	01105-000030

折りたたみ時：幅57.5×奥行約9×高さ70～85cm 重量：1.9kg

ご利用者負担額 (1割)	250円	(2割)	500円	(3割)	750円	月額レンタル料金	2,500円
--------------	------	------	------	------	------	----------	--------

歩行
補助杖

セーフティーアームウォーカー

イーストアイ



単位：cm

歩行器

車椅子・
車椅子
付属品

スロープ

移動用
リフト・
つり具

介護保険
購入
対象品

販売品

情報

セーフティーアームウォーカー Cタイプ

イーストアイ

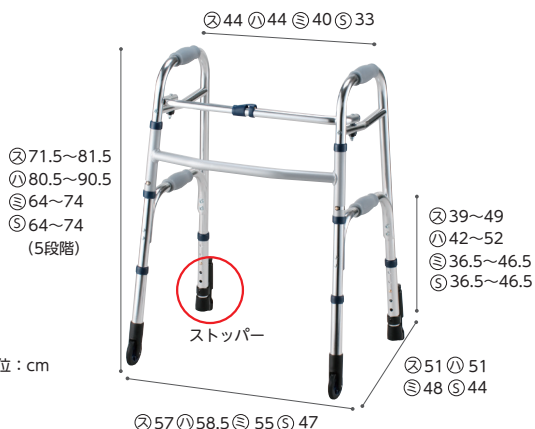

単位：cm

※セーフティーアームウォーカーCタイプは、
㊶：スタンダードタイプ、㊷：ハイタイプ、㊸：ミニタイプ、㊹：SSタイプの4サイズより
選択できます。

立ち上がり歩行器 C2021W

アクションジャパン

在庫限定品

非課税 折りたたみ 重量 2.8kg



いすやトイレでの離着席を、二段式グリップがしっかり応援します。特に負荷のかかりやすい脚連結部を二重構造にしています。

商品名	商品番号	商品コード
C2021W	23-5574-0	00428-000021

折りたたみ時：幅58×奥行12×高さ78～91cm

ご利用者負担額 (1割)	250円	(2割)	500円	(3割)	750円	月額レンタル料金	2,500円
--------------	------	------	------	------	------	----------	--------

※セーフティーアームウォーカーは、㊶：スタンダードタイプ、
㊷：ハイタイプ、㊸：ミニタイプ、㊹：SSタイプの
4サイズより選択できます。

非課税 折りたたみ

基本の固定型。持ち上げる動作を繰り返すことで手のリハビリにもなります。

商品名	商品番号	商品コード					
スタンダードタイプ	23-5516-0	00465-000036					
折りたたみ時：幅56×奥行11×高さ68cm 重量：2.8kg							
ハイタイプ	23-5761-0	00465-000099					
折りたたみ時：幅58×奥行11×高さ77cm 重量：3.0kg							
ミニタイプ	23-5506-0	00465-000037					
折りたたみ時：幅54×奥行10×高さ60.5cm 重量：2.7kg							
SSタイプ	23-5742-0	00465-000043					
折りたたみ時：幅45.5×奥行10.5×高さ60cm 重量：2.5kg ※室内専用です。							
ご利用者負担額 (1割)	200円	(2割)	400円	(3割)	600円	月額レンタル料金	2,000円



前輪は1方向に固定。少しずつゆっくりと歩行・方向転換をサポート。

商品名	商品番号	商品コード					
スタンダードタイプ	23-5552-0	00465-000025					
折りたたみ時：幅60×奥行11×高さ73.5cm 重量：3.1kg キャスター：3インチ							
ハイタイプ	23-5925-0	00465-000047					
折りたたみ時：幅61×奥行11×高さ82.5cm 重量：3.3kg キャスター：3インチ							
ミニタイプ	23-5507-0	00465-000040					
折りたたみ時：幅57×奥行10×高さ66cm 重量：2.9kg キャスター：3インチ							
SSタイプ	23-5743-0	00465-000044					
折りたたみ時：幅49×奥行10.5×高さ65.5cm 重量：2.7kg キャスター：3インチ							
ご利用者負担額 (1割)	200円	(2割)	400円	(3割)	600円	月額レンタル料金	2,000円

税込価格で表記しています。(**非課税** ※非課税と表記のない商品に限る) **単位:CM**

サービスコード/歩行器 介護給付:171009 予防給付:671009

ベッド・
ベッド
付属品

床ずれ
防止用具

体位
変換器

認知症
老人徘徊
感知機器

手すり

歩行
補助杖

歩行器

車椅子・
車椅子
付属品

スロープ

移動用
リフト・
つり具

介護保険
購入
対象品

販売品

情報

セーフティーアームウォーカー Mタイプ

イーストアイ

非課税 折りたたみ 屋内 屋外

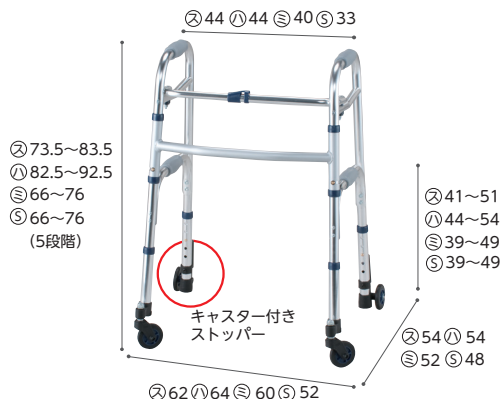

単位: cm ※セーフティーアームウォーカーMタイプは、㊶:スタンダードタイプ、
㊷:ハイタイプ、㊸:ミニタイプ、㊹:SSタイプの4サイズより
選択できます。



前輪スイングキャスターは小回りがきき、スムーズな歩行をサポートします。

商品名	商品番号	商品コード
スタンダードタイプ	23-5542-0	00465-000039
折りたたみ時:幅63×奥行11×高さ76.5cm 重さ:3.5kg キャスター:3インチ		
ハイタイプ	23-5832-0	00465-000048
折りたたみ時:幅64.5×奥行12×高さ85cm 重さ:3.7kg キャスター:3インチ		
ミニタイプ	23-5508-0	00465-000041
折りたたみ時:幅61×奥行10×高さ68cm 重さ:3.3kg キャスター:3インチ		
SSタイプ	23-5744-0	00465-000045
折りたたみ時:幅52×奥行12.5×高さ68cm 重さ:3.1kg キャスター:3インチ		

ご利用者 (1割) 負担額 **200**円 (2割) **400**円 (3割) **600**円 月額レンタル料金 **2,000**円

セーフティーアームウォーカー Lタイプ

イーストアイ

非課税 折りたたみ 重量 3.8kg 4.0kg 3.7kg 屋内 屋外 スタンダード ハイ ミニ

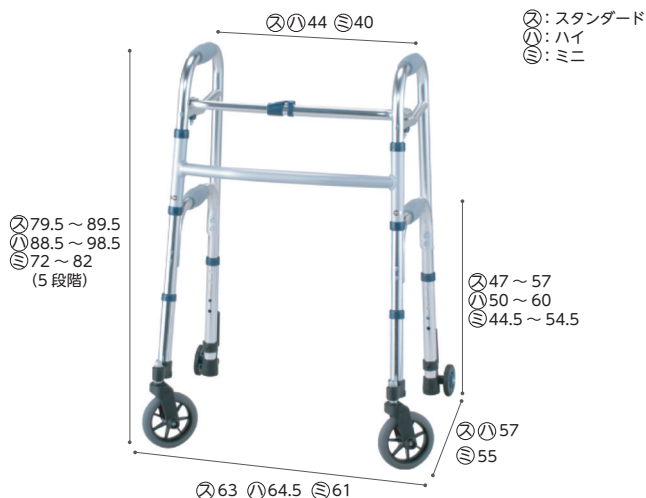

スタンダードタイプ

スイングキャスターなので方向転換もスムーズです。

商品名	商品番号	商品コード
スタンダードタイプ	23-5751-0	00465-000017
折りたたみ時:幅66×奥行11×高さ82.5cm 重さ:3.8kg		
ハイタイプ	23-5931-0	00465-000100
折りたたみ時:幅67.5×奥行12×高さ91.5cm 重さ:4.0kg		
ミニタイプ	23-5752-0	00465-000054
折りたたみ時:幅64×奥行11×高さ74.5cm 重さ:3.7kg		

キャスター:前輪5インチ、後輪3インチ
ご利用者 (1割) 負担額 **250**円 (2割) **500**円 (3割) **750**円 月額レンタル料金 **2,500**円

セーフティーアームウォーカー Gタイプ

イーストアイ

非課税 折りたたみ 屋内 屋外

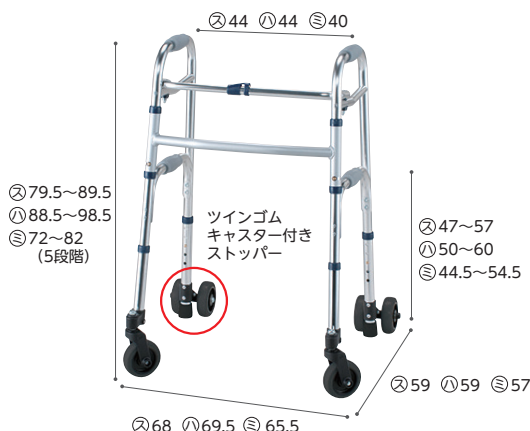

※セーフティーアームウォーカーGタイプは、㊶:スタンダードタイプ、
㊷:ハイタイプ、㊸:ミニタイプの3サイズより選択できます。



溝にはまりにくい幅広キャスター。6輪タイヤで安定した歩行をサポート。

商品名	商品番号	商品コード
スタンダードタイプ	23-5551-0	00465-000038
折りたたみ時:幅64×奥行13.5×高さ82.5cm 重さ:4.8kg キャスター:4インチ		
ハイタイプ	23-5930-0	00465-000046
折りたたみ時:幅66×奥行13.5×高さ91.5cm 重さ:5kg キャスター:4インチ		
ミニタイプ	23-5505-0	00465-000027
折りたたみ時:幅62×奥行13.5×高さ75cm 重さ:4.5kg キャスター:4インチ		

ご利用者 (1割) 負担額 **250**円 (2割) **500**円 (3割) **750**円 月額レンタル料金 **2,500**円

ベッド・
ベッド
付属品



車椅子・車椅子付属品

床ずれ
防止用具

体位
変換器

認知症
老人徘徊
感知機器

手すり

歩行
補助杖

歩行器

車椅子・
車椅子
付属品

スロープ

移動用
リフト・
つり具

介護保険
購入
対象品

販売品

情報

車椅子の機能と名称

背シート

背張り
調節



ご利用者の体の状態に合わせて背シートの張りが調節できます。

リクライニング



背シートが後方に倒れます。

介助用ブレーキレバー

介助用
ブレーキレバー



介助用のブレーキレバーが付いています。

ハンドリム

ティッピングレバー

タイヤ (後輪)

ノーパンク
タイヤ



空気圧の低下や、空気漏れの心配がありません。

キャスター (前輪)

ショック
レス
キャスター



屋外などの凸凹のある道でも振動が伝わりにくいキャスターです。

ティルト



座シートと背シートの角度はそのままに後方に倒れます。

シート
ベルト



車椅子からずり落ちないように体を固定します。

ハンドグリップ

グリップ
高さ調節



介助者の手の位置に合わせてグリップの高さを調節できます。

アームサポート(ひじ当て)

ひじ当て
ウイング



ひじ当てがはね上がり、移乗に便利です。

ひじ当て
高さ調節



ご利用者の体に合わせてひじ当ての高さが調整できます。

座シート

クッション



長時間座っていても疲れにくく、床ずれ防止効果もあります。

レッグサポート

フットサポート

スイング
アウト



フット・レッグサポートが外方折りたたみ式で、移乗や片足歩行の時に便利です。

重さの色分け

軽 重さ 0.00 kg 13kg 未満

普通 重さ 0.00 kg 13kg~18kg 以上 未満

重 重さ 0.00 kg 18kg 以上

車椅子の機能

車椅子(自走)

- 自分で操作する
- 後輪が大きい
- ハンドリムがある



車椅子(介助)

- 介助者が操作してくれる
- 後輪が小さい
- コンパクト



ティルト式車椅子

- 座シートと背シートの角度はそのままに後方に倒れる車椅子
- 頭部までサポート
- 安定した座位姿勢を保つ



リクライニング式車椅子

- 背シートが後方に倒れる車椅子
- 頭部までサポート
- ストレッチャーとして使用



ティルト・リクライニング式車椅子

- 両方の機能を備えています

税込価格で表記しています。(非課税 ※非課税 と表記のない商品に限る) 単位:CM
サービスコード/車椅子 介護給付:171001 予防給付:671001 /車椅子付属品 介護給付:171002 予防給付:671002

ベッド・
ベッド
付属品

ケアフィットウイング

CARE FIT WING

—— 自走と介助 ——



自走



介助



ウイング

スイングアウト

1
しっかりとケア
ワンフィットベルト1本で、
お好みの座り心地を!!

2
さらにフィット
胸椎・腰椎サポートベルトで、
心地よく体幹を保持!

3
より快適に
アームサポート高さ調整・クッションの
セパレート調整でより快適に!!



床ずれ
防止用具

体位
変換器

認知症
老人徘徊
感知機器

手すり

歩行
補助杖

歩行器

車椅子・
車椅子
付属品

スロープ

移動用
リフト・
つり具

介護保険
購入
対象品

販売品

情報

ベッド・
ベッド
付属品



車椅子・車椅子付属品

床ずれ
防止用具

ケアフィットウイング (自走)

ミキ

体位
変換器

認知症
老人徘徊
感知機器

手すり

重さ
16
kg



ケアフィットウイング
CARE FIT WING

アームサポートが跳ね上がり、フット・レッグサポートが外側へひらく、移乗に便利な車椅子

ワンフィットベルトと3Dフレームにより、小柄な方や円背の方にもやさしくフィットします。



ウイング スイングアウト



体にフィット

胸椎下部を支える胸椎サポートベルト、及び骨盤を支えるための腰椎サポートベルトを追加。心地よく体幹を安定的に保持します。

フィットグリップハンドリム
握力が弱くても車椅子を漕ぎやすいハンドリムを標準装備。

- グリーンケア 非課税
- 介助用フレイムバー
- ひじ当てウイング
- ひじ当て高さ調節
- スイングアウト
- 背張り調節
- グリップ高さ調節
- ノーバンクタイヤ
- ショックスキャスター
- クッション

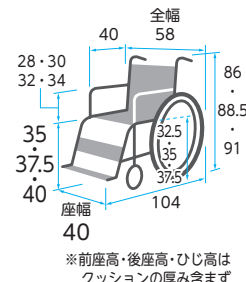

商品名	商品番号	商品コード
ケアフィットウイング	21-6821-0	00122-000584
前輪:6インチ 後輪:20インチ 折りたたみ:全幅29×全高62・64.5・67×全長94cm クッション厚さ:前方8cm後方6cm		
ご利用者負担額 (1割)	600円	月額レンタル料金 6,000円
(2割)	1,200円	
(3割)	1,800円	

歩行
補助杖

ケアフィットプラス (自走)

ミキ

歩行者

車椅子・
車椅子
付属品

重さ
12.93
kg



ケアフィットプラス
CARE FIT PLUS

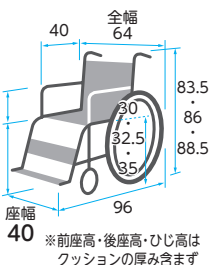

イージーフィット (自走) MEF-22/MEF-20

ミキ

非課税

スロープ

移動用
リフト・
つり具



MEF-22 / 標準

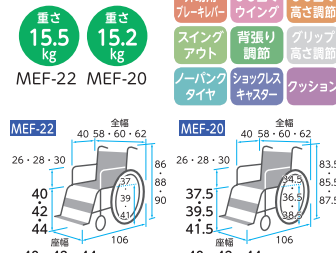

商品名	商品番号	商品コード
MEF-22	21-6774-0	00122-000582
前輪:6インチ 後輪:22インチ 折りたたみサイズ:全幅34×全高64・66・68×全長77cm クッション厚さ:3cm		
ご利用者負担額 (1割)	700円	月額レンタル料金 7,000円
(2割)	1,400円	
(3割)	2,100円	
商品名	商品番号	商品コード
MEF-20	21-6776-0	00122-000581
前輪:5インチ 後輪:20インチ 折りたたみサイズ:全幅34×全高61.5・63.5・65.5×全長75cm クッション厚さ:3cm		
ご利用者負担額 (1割)	700円	月額レンタル料金 7,000円
(2割)	1,400円	
(3割)	2,100円	

介護保険
購入
対象品

スキット1000 (自走) SKT-1000

ミキ

販売品

情報

重さ
17.9
kg



スイングアウト

移乗の際、フット・レッグサポートを回転させるように開けたり、取り外すことができます。よく壁にぶつかる場所でもあるので、さらに強度をアップしました。



高さ調整式アームサポート
ご利用される方に合わせて、アームサポートの高さを調整できます。

アームサポートが跳ね上がり、フット・レッグサポートが外側へひらく、移乗に便利な車椅子



座面高モジュール シート幅モジュール 身体状況や使用環境の変化に応じて、「座面高・シート幅」をそれぞれ3段階に調整することができます。



テンション調整式シート
シーティングの心地よさを追求し生み出された調整式シートです。座ったまま調整ができるようになりました。

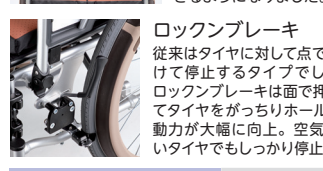

ロックブレーキ
従来はタイヤに対して点で押し付けて停止するタイプでしたが、ロックブレーキは面で押し付けてタイヤをがっちりホールド。制動力が大幅に向上。空気圧の低いタイヤでもしっかり停止します。

- 非課税
- 介助用フレイムバー
- ひじ当てウイング
- ひじ当て高さ調節
- スイングアウト
- 背張り調節
- グリップ高さ調節
- ノーバンクタイヤ
- ショックスキャスター
- クッション

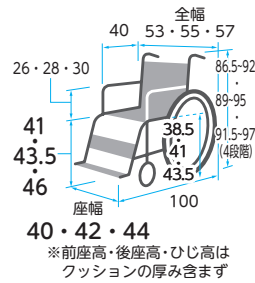

商品名	商品番号	商品コード
SKT-1000 (ブルー)	21-6208-0	00122-000524
前輪:6インチ 後輪:22インチ 折りたたみサイズ:全幅32×全高66.5×全長75cm クッション厚さ:6cm		
ご利用者負担額 (1割)	650円	月額レンタル料金 6,500円
(2割)	1,300円	
(3割)	1,950円	

税込価格で表記しています。(非課税 ※非課税 と表記のない商品に限る) 単位:CM
 サービスコード/車椅子 介護給付:171001 予防給付:671001/車椅子付属品 介護給付:171002 予防給付:671002

ベッド・
ベッド
付属品

床ずれ
防止用具

体位
変換器

認知症
老人徘徊
感知機器

手すり

歩行
補助杖

歩行器

車椅子・
車椅子
付属品

スロープ

移動用
リフト・
つり具

介護保険
購入
対象品

販売品

情報

BAL-1 (自走)

ミキ

非課税

- 介助用
ブレーキレバー
- ひじ当て
ウイング
- ひじ当て
高さ調節
- スイング
アウト
- 背張り
調節
- グリップ
高さ調節
- ノーパンク
タイヤ
- ショックス
キャスター
- クッション



ノーパンクタイヤ

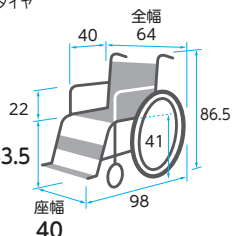

重さ
12.9
kg

商品名	商品番号	商品コード
BAL-1	21-5755-0	00122-000451

前輪:6インチ 後輪:22インチ 折りたたみ:全幅33.5×全高67×全長96.5cm

ご利用者 負担額 (1割)	250円	(2割)	500円	(3割)	750円	月額レンタル料金	2,500円
------------------	------	------	------	------	------	----------	--------

ネクストコア (自走) NEXT-11B HB

松永製作所

非課税

- 介助用
ブレーキレバー
- ひじ当て
ウイング
- ひじ当て
高さ調節
- スイング
アウト
- 背張り
調節
- グリップ
高さ調節
- ノーパンク
タイヤ
- ショックス
キャスター
- クッション

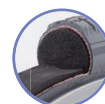

ハイブリッドタイヤ

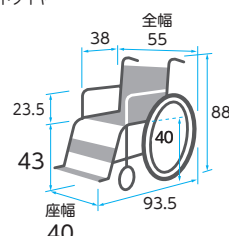

重さ
12.4
kg

商品名	商品番号	商品コード
NEXT-11B HB (ブルー)	21-7013-0	00066-000358

前輪:6インチ 後輪:22インチ 折りたたみサイズ:全幅29×全高65.5×全長93.5cm

ご利用者 負担額 (1割)	450円	(2割)	900円	(3割)	1,350円	月額レンタル料金	4,500円
------------------	------	------	------	------	--------	----------	--------

カルティマ (自走) CRT-5

ミキ

非課税

- 介助用
ブレーキレバー
- ひじ当て
ウイング
- ひじ当て
高さ調節
- スイング
アウト
- 背張り
調節
- グリップ
高さ調節
- ノーパンク
タイヤ
- ショックス
キャスター
- クッション



ワンハンドブレーキ
(特許出願済)

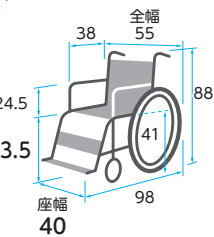

重さ
9.9
kg

商品名	商品番号	商品コード
CRT-5(ネイビー)	21-6721-0	00122-000568

前輪:6インチ 後輪:22インチ 折りたたみ:全幅32×全高70.5×全長93cm

ご利用者 負担額 (1割)	500円	(2割)	1,000円	(3割)	1,500円	月額レンタル料金	5,000円
------------------	------	------	--------	------	--------	----------	--------

ふわりす(KF)シリーズ (自走) (エア軽量タイヤ仕様)

カワムラサイクル

非課税

- 介助用
ブレーキレバー
- ひじ当て
ウイング
- ひじ当て
高さ調節
- スイング
アウト
- 背張り
調節
- グリップ
高さ調節
- ノーパンク
タイヤ
- ショックス
キャスター
- クッション

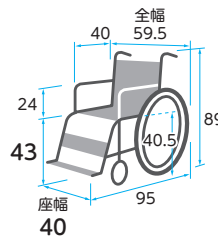

重さ
9.6
kg

商品名	商品番号	商品コード
KF22-40SB (すみれパープル)	21-6217-0	00160-000241

前輪:6インチ 後輪:22インチ 折りたたみ:全幅33×全高66×全長93cm

ご利用者 負担額 (1割)	500円	(2割)	1,000円	(3割)	1,500円	月額レンタル料金	5,000円
------------------	------	------	--------	------	--------	----------	--------

BAL-3 (自走)

ミキ

非課税

- 介助用
ブレーキレバー
- ひじ当て
ウイング
- ひじ当て
高さ調節
- スイング
アウト
- 背張り
調節
- グリップ
高さ調節
- ノーパンク
タイヤ
- ショックス
キャスター
- クッション



ノーパンクタイヤ

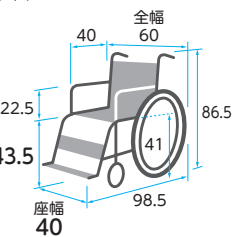

重さ
14.7
kg

商品名	商品番号	商品コード
BAL-3	21-5863-0	00122-000453

前輪:6インチ 後輪:22インチ 折りたたみ:全幅34.5×全高67×全長73cm

ご利用者 負担額 (1割)	400円	(2割)	800円	(3割)	1,200円	月額レンタル料金	4,000円
------------------	------	------	------	------	--------	----------	--------

ネクストコア・マルチ (自走) NEXT-31B HB

松永製作所

非課税

- 介助用
ブレーキレバー
- ひじ当て
ウイング
- ひじ当て
高さ調節
- スイング
アウト
- 背張り
調節
- グリップ
高さ調節
- ノーパンク
タイヤ
- ショックス
キャスター
- クッション

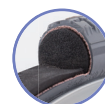

ハイブリッドタイヤ

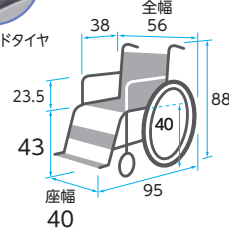

重さ
13.8
kg

商品名	商品番号	商品コード
NEXT-31B HB (ブルー)	21-7017-0	00066-000360

前輪:6インチ 後輪:22インチ 折りたたみサイズ:全幅28×全高65.5×全長95cm クッション厚さ:前方3cm 後方2cm

ご利用者 負担額 (1割)	500円	(2割)	1,000円	(3割)	1,500円	月額レンタル料金	5,000円
------------------	------	------	--------	------	--------	----------	--------

※前座高・後座高・ひじ高は
クッションの厚み含まず

ベッド・
ベッド
付属品



車椅子・車椅子付属品

床ずれ
防止用具

WAVITRo+ (自走)

カワムラサイクル



リバーシブルシート

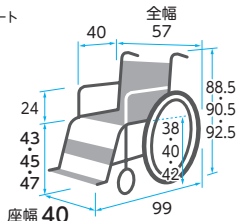

※前座高・後座高・ひじ高はクッションの厚み含まず

重さ 14.8 kg

商品名	商品番号	商品コード	
WAVITRo+(自走40cm・Mフアブリック)	21-7255-0	00160-000309	
前輪:6インチ 後輪:22インチ 折りたたみ:全幅35×全高66・68・70×全長75cm クッション厚さ:1.5cm			
ご利用者負担額 (1割)	550円	月額レンタル料金 5,500円	
(2割)	1,100円	(3割)	1,650円

体位
変換器

認知症
老人徘徊
感知機器

手すり

歩行
補助杖

歩行者

車椅子・
車椅子
付属品

スロープ

移動用
リフト・
つり具

介護保険
購入
対象品

販売品

情報

スキット4 (自走) SKT-4

ミキ

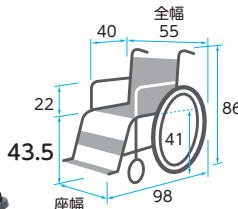

重さ 13.7 kg

商品名	商品番号	商品コード	
SKT-4	21-5637-0	00122-000411	
前輪:6インチ 後輪:22インチ 折りたたみ:全幅28.5×全高66.5×全長72.5cm			
ご利用者負担額 (1割)	600円	月額レンタル料金 6,000円	
(2割)	1,200円	(3割)	1,800円

カルティマ (自走) 多機能タイプ CRT-7

ミキ

左右いずれか駐車ブレーキをかけると両輪にブレーキがかかる「ワンハンドブレーキ仕様」

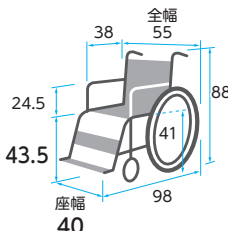

重さ 11.2 kg

商品名	商品番号	商品コード	
CRT-7(ネイビー)	21-6723-0	00122-000572	
前輪:6インチ 後輪:22インチ 折りたたみ:全幅32×全高70.5×全長69(フット・レッグサポートをつけたままの場合93) cm			
ご利用者負担額 (1割)	600円	月額レンタル料金 6,000円	
(2割)	1,200円	(3割)	1,800円

ふわりす+(KFP)シリーズ(自走) (ソフトタイヤ仕様)

カワムラサイクル

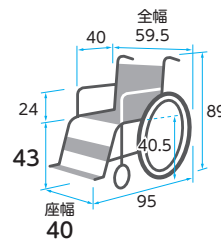

重さ 11.9 kg

商品名	商品番号	商品コード	
KFP22-40SB(すみれパープル)	21-6513-0	00160-000249	
前輪:6インチ 後輪:22インチ 折りたたみ:全幅33×全高66×全長71.5cm			
ご利用者負担額 (1割)	600円	月額レンタル料金 6,000円	
(2割)	1,200円	(3割)	1,800円

ネクストコア・アジャスト (自走) NEXT-51B HB

松永製作所



ハイブリッドタイヤ



重さ 15.2 kg

商品名	商品番号	商品コード	
NEXT-51B HB(ブルー)	21-7019-0	00066-000362	
前輪:6インチ 後輪:22インチ 折りたたみサイズ:全幅28×全高67.5×全長96cm クッション厚さ:前方3cm後方2cm			
ご利用者負担額 (1割)	600円	月額レンタル料金 6,000円	
(2割)	1,200円	(3割)	1,800円

ネクストコア・ワイドHB (自走) NEXT-52B HB

松永製作所



ハイブリッドタイヤ

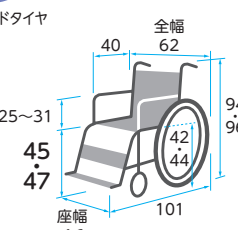

重さ 16.6 kg

商品名	商品番号	商品コード	
NEXT-52B HB(ブルー)	21-7117-0	00066-000394	
前輪:6インチ 後輪:24インチ 折りたたみ:全幅34×全高73.5×全長101cm クッション厚さ:前方3cm後方2cm			
ご利用者負担額 (1割)	700円	月額レンタル料金 7,000円	
(2割)	1,400円	(3割)	2,100円

税込価格で表記しています。(非課税 ※非課税と表記のない商品に限る) 単位:CM

サービスコード/車椅子 介護給付:171001 予防給付:671001/車椅子付属品 介護給付:171002 予防給付:671002

ベッド・
ベッド
付属品

床ずれ
防止用具

体位
変換器

認知症
老人徘徊
感知機器

手すり

歩行
補助杖

歩行者

車椅子・
車椅子
付属品

スロープ

移動用
リフト・
つり具

介護保険
購入
対象品

販売品

情報

とまっティ(自走) MBY-41B

ミキ

立ち上がると車椅子後方移動を
制御する装置が動く「ノンパックブレーキ付」

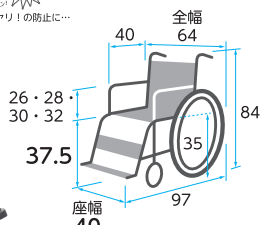

重さ
16.6
kg

※前座高・後座高・ひじ高は
クッションの厚み含まず

非課税

- 介助用
ブレーキバー
- ひじ当て
ウイング
- ひじ当て
高さ調節
- スイング
アウト
- 背張り
調節
- グリップ
高さ調節
- ノンパック
タイヤ
- ショックレス
キャスター
- クッション

商品名	商品番号	商品コード
MBY-41B(エメラルド)	21-6191-0	00122-000528
前輪:6インチ 後輪:22インチ 折りたたみ:全幅38×全高69×全長95cm クッション厚さ:4cm		
ご利用者 負担額 (1割)	550円	月額レンタル料金 5,500円
(2割)	1,100円	
(3割)	1,650円	

とまっティ(自走) MBY-47B

ミキ

立ち上がると車椅子後方移動を
制御する装置が動く「ノンパックブレーキ付」

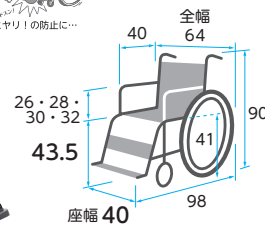

重さ
16.7
kg

※前座高・後座高・ひじ高は
クッションの厚み含まず

非課税

- 介助用
ブレーキバー
- ひじ当て
ウイング
- ひじ当て
高さ調節
- スイング
アウト
- 背張り
調節
- グリップ
高さ調節
- ノンパック
タイヤ
- ショックレス
キャスター
- クッション

商品名	商品番号	商品コード
MBY-47B(イエロー)	21-6177-0	00122-000529
前輪:6インチ 後輪:22インチ 折りたたみ:全幅38×全高75×全長96cm クッション厚さ:4cm		
ご利用者 負担額 (1割)	550円	月額レンタル料金 5,500円
(2割)	1,100円	
(3割)	1,650円	

とまっティ(自走) MBY-41RB

ミキ



重さ
18.2
kg

低座面車いすのウイング・スイングアウト仕様。立ち上がるとノンパック
ブレーキシステムが作動します。ベッドなどの移乗の際にとても便利です。

非課税



ロックブレーキ
従来はタイヤに対して点で押しつけて
停止するタイプでしたが、ロックブ
レーキは面で押しつけてタイヤをが
ちりホールド。制動力が大幅に向上。
空気圧の低いタイヤでもしっかり停
止します。



サーボブレーキ
コンパクトで音鳴りが少なく制動力の
高いブレーキ。



高さ調整式アームサポート
ご利用される方に合わせて、アームサ
ポートの高さを調整できます。

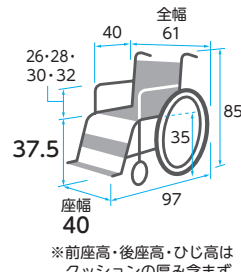

※前座高・後座高・ひじ高は
クッションの厚み含まず

商品名	商品番号	商品コード
MBY-41RB(エメラルド)	21-7048-0	00122-000559
前輪:6インチ 後輪:20インチ		
折りたたみサイズ:全幅35×全高63×全長74cm クッション厚さ:4cm		
ご利用者 負担額 (1割)	650円	月額レンタル料金 6,500円
(2割)	1,300円	
(3割)	1,950円	

ラクーン2(自走)

ミキ



重さ
20.5
kg

アームサポートが跳ね上がり、フット・レッグサポートが
外側へひらく、移乗に便利な車椅子

非課税

身体を持ち上げなくても横からの移乗が簡単にでき、
ベッド等への移乗負担を軽減。アームサポートを持ち上
げるだけで駆動輪が後方へ移動、サイドガード(横板)を
倒すとサイドガードがトランスファーボードになります。

- 介助用
ブレーキバー
- ひじ当て
ウイング
- ひじ当て
高さ調節
- スイング
アウト
- 背張り
調節
- グリップ
高さ調節
- ノンパック
タイヤ
- ショックレス
キャスター
- クッション

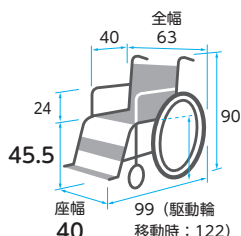

商品名	商品番号	商品コード
ラクーン2	21-5940-0	00122-000477
前輪:6インチ 後輪:22インチ		
折りたたみサイズ:全幅38.5×全高78×全長75cm		
ご利用者 負担額 (1割)	700円	月額レンタル料金 7,000円
(2割)	1,400円	
(3割)	2,100円	

ベッド・
ベッド
付属品



車椅子・車椅子付属品

床ずれ
防止用具

ケアフィットウイング (介助)

ミキ



ケアフィットウイング
CARE FIT WING

アームサポートが跳ね上がり、フット・レッグサポートが外側へひらく、移乗に便利な車椅子

ワンフィットベルトと3Dフレームにより、小柄な方や円背の方にもやさしくフィットします。



ウイング スイングアウト

体にフィット

胸椎下部を支える胸椎サポートベルト、及び骨盤を支えるための腰椎サポートベルトを追加。心地よく体幹を安定的に保持します。

アームサポート

アームサポートの高さを状態に合わせて調整できます。

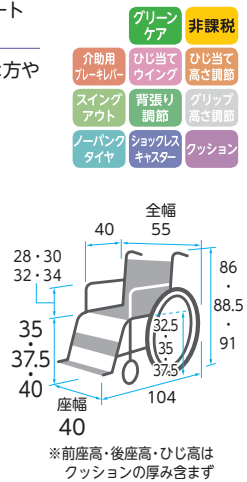

重さ 14.8 kg

体位
変換器

認知症
老人徘徊
感知機器

手すり

歩行
補助杖

ケアフィットプラス (介助)

ミキ



ケアフィットプラス
CARE FIT PLUS

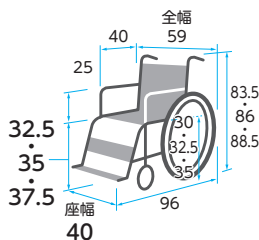

重さ 11.6 kg
※重量はクッション含まず

歩行者

車椅子・
車椅子
付属品

スロープ

移動用
リフト・
つり具

商品名	商品番号	商品コード
ケアフィットプラス	21-6385-0	00122-000543
前輪：6インチ 後輪：16インチ 折りたたみ：全幅27×全高60・62.5・65×全長85cm クッション厚さ：6cm		
ご利用者負担額 (1割)	300円	月額レンタル料金
	(2割) 600円	3,000円
	(3割) 900円	

イージーフィット (介助) MEF-16/MEF-14

ミキ



MEF-16 / 標準

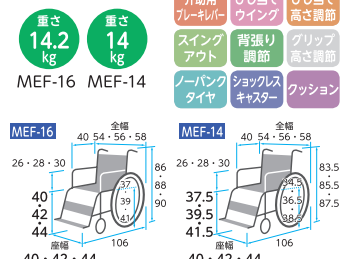

※体型や状況に合わせて選べる2サイズ、ひじ高調整機能付

商品名	商品番号	商品コード
MEF-16	21-6775-0	00122-000580
前輪：6インチ 後輪：16インチ 折りたたみサイズ：全幅29×全高64・66・68×全長72.5cm クッション厚さ：3cm		
ご利用者負担額 (1割)	700円	月額レンタル料金
	(2割) 1,400円	7,000円
	(3割) 2,100円	
商品名	商品番号	商品コード
MEF-14	21-6777-0	00122-000579
前輪：5インチ 後輪：14インチ 折りたたみサイズ：全幅29×全高61.5・63.5・65.5×全長72.5cm クッション厚さ：3cm		
ご利用者負担額 (1割)	700円	月額レンタル料金
	(2割) 1,400円	7,000円
	(3割) 2,100円	

介護保険
購入
対象品

スキット2000 (介助) SKT-2000

ミキ



重さ 16.3 kg

販売品

情報

アームサポートが跳ね上がり、フット・レッグサポートが外側へひらく、移乗に便利な車椅子



テンション調整式シート

シーティングの心地よさを追求し生み出された調整式シートです。座ったまま調整ができるようになりました。



ロックンブレーキ

従来はタイヤに対して点で押し付けて停止するタイプでしたが、ロックンブレーキは面で押し付けてタイヤをがっちりホールド。制動力が大幅に向上。空気圧の低いタイヤでもしっかり停止します。

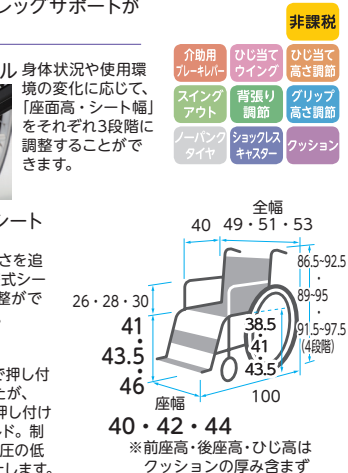

商品名	商品番号	商品コード
SKT-2000 (ブルー)	21-6210-0	00122-000525
前輪：6インチ 後輪：14インチ 折りたたみサイズ：全幅27×全高66.5・69・71.5×全長66cm クッション厚さ：6cm		
ご利用者負担額 (1割)	650円	月額レンタル料金
	(2割) 1,300円	6,500円
	(3割) 1,950円	

税込価格で表記しています。(非課税 ※非課税と表記のない商品に限る) 単位:CM

サービスコード/車椅子 介護給付:171001 予防給付:671001/車椅子付属品 介護給付:171002 予防給付:671002

ベッド・
ベッド
付属品

床ずれ
防止用具

体位
変換器

認知症
老人徘徊
感知機器

手すり

歩行
補助杖

歩行器

車椅子・
車椅子
付属品

スロープ

移動用
リフト・
つり具

介護保険
購入
対象品

販売品

情報

BAL-2 (介助)

ミキ

非課税

- 介助用ブレーキレバー
- ひじ当てウイング
- ひじ当て高さ調節
- スイングアウト
- 背張り調節
- グリップ高さ調節
- ノーパンクタイヤ
- ショックスキャスター
- クッション



ノーパンクタイヤ

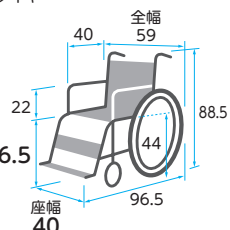

重さ 11.5 kg

商品名	商品番号	商品コード
BAL-2	21-5756-0	00122-000452

前輪:6インチ 後輪:16インチ 折りたたみ:全幅27×全高69×全長86.5cm

ご利用者負担額 (1割)	250円	(2割)	500円	月額レンタル料金	2,500円
		(3割)	750円		

ネクストコア (介助) NEXT-21B HB

松永製作所

非課税

- 介助用ブレーキレバー
- ひじ当てウイング
- ひじ当て高さ調節
- スイングアウト
- 背張り調節
- グリップ高さ調節
- ノーパンクタイヤ
- ショックスキャスター
- クッション



ハイブリッドタイヤ

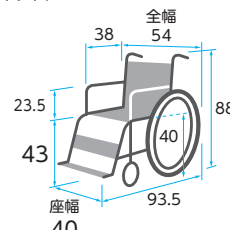

重さ 11.4 kg

商品名	商品番号	商品コード
NEXT-21B HB (ブルー)	21-7014-0	00066-000359

前輪:6インチ 後輪:16インチ 折りたたみサイズ:全幅28×全高65.5×全長93.5cm

ご利用者負担額 (1割)	450円	(2割)	900円	月額レンタル料金	4,500円
		(3割)	1,350円		

カルティマ (介助) CRT-6

ミキ

左右いずれか駐車ブレーキをかけると両輪にブレーキがかかる「ワンハンドブレーキ仕様」

非課税

- 介助用ブレーキレバー
- ひじ当てウイング
- ひじ当て高さ調節
- スイングアウト
- 背張り調節
- グリップ高さ調節
- ノーパンクタイヤ
- ショックスキャスター
- クッション

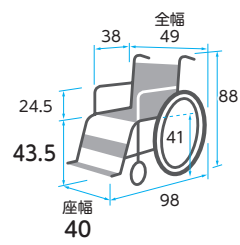

重さ 9.1 kg

商品名	商品番号	商品コード
CRT-6(ネイビー)	21-6722-0	00122-000570

前輪:6インチ 後輪:14インチ 折りたたみ:全幅25×全高70.5×全長85cm

ご利用者負担額 (1割)	500円	(2割)	1,000円	月額レンタル料金	5,000円
		(3割)	1,500円		

ふわりず (KF) シリーズ (介助) (エア軽量タイヤ仕様)

カワムラサイクル

非課税

- 介助用ブレーキレバー
- ひじ当てウイング
- ひじ当て高さ調節
- スイングアウト
- 背張り調節
- グリップ高さ調節
- ノーパンクタイヤ
- ショックスキャスター
- クッション
- シートベルト

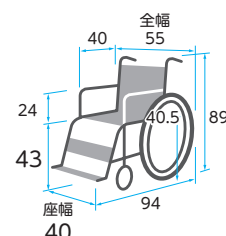

重さ 8.9 kg

商品名	商品番号	商品コード
KF16-40SB(すみれパープル)	21-6218-0	00160-000240

前輪:6インチ 後輪:16インチ 折りたたみ:全幅28×全高66×全長84cm

ご利用者負担額 (1割)	500円	(2割)	1,000円	月額レンタル料金	5,000円
		(3割)	1,500円		

BAL-4 (介助)

ミキ

非課税

- 介助用ブレーキレバー
- ひじ当てウイング
- ひじ当て高さ調節
- スイングアウト
- 背張り調節
- グリップ高さ調節
- ノーパンクタイヤ
- ショックスキャスター
- クッション



ノーパンクタイヤ

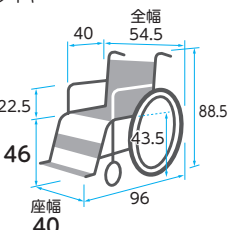

重さ 13.2 kg

商品名	商品番号	商品コード
BAL-4	21-5864-0	00122-000454

前輪:6インチ 後輪:16インチ 折りたたみ:全幅27.5×全高69.5×全長66.5cm

ご利用者負担額 (1割)	400円	(2割)	800円	月額レンタル料金	4,000円
		(3割)	1,200円		

ネクストコア・マルチ (介助) NEXT-41B HB

松永製作所

非課税

- 介助用ブレーキレバー
- ひじ当てウイング
- ひじ当て高さ調節
- スイングアウト
- 背張り調節
- グリップ高さ調節
- ノーパンクタイヤ
- ショックスキャスター
- クッション



ハイブリッドタイヤ

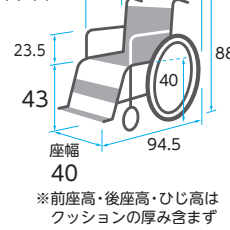

重さ 12.8 kg

商品名	商品番号	商品コード
NEXT-41B HB (ブルー)	21-7018-0	00066-000361

前輪:6インチ 後輪:16インチ 折りたたみサイズ:全幅27×全高65.5×全長94.5cm クッション厚さ:前方3cm後方2cm

ご利用者負担額 (1割)	500円	(2割)	1,000円	月額レンタル料金	5,000円
		(3割)	1,500円		

ベッド・
ベッド
付属品



車椅子・車椅子付属品

床ずれ
防止用具

体位
変換器

認知症
老人徘徊
感知機器

手すり

歩行
補助杖

歩行者

車椅子・
車椅子
付属品

スロープ

移動用
リフト・
つり具

介護保険
購入
対象品

販売品

情報

WAVITRoo+ (介助)

カワムラサイクル



リバーシブルシート

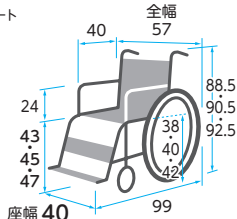

※前座高・後座高・ひじ高はクッションの厚み含まず

重さ 14.2 kg

非課税

- 介助用 フレキブル
- ひじ当て ウィング
- ひじ当て 高さ調節
- スイングアウト
- 背張り調節
- グリップ 高さ調節
- ノーバンクタイヤ
- ショックスキャスター
- クッション
- シートベルト

商品名	商品番号	商品コード
WAVITRoo+(介助)40cm・Mフアブリック	21-7253-0	00160-000310
前輪:6インチ 後輪:16インチ 折りたたみ:全幅31×全高66・68・70×全長68cm クッション厚さ:1.5cm		
ご利用者負担額 (1割)	550円	月額レンタル料金 5,500円
	(2割)	1,100円
	(3割)	1,650円

スキット2 (介助) SKT-2

ミキ



コンパクトに収納できます。

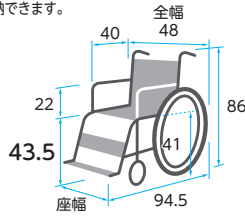

重さ 12.7 kg

非課税

- 介助用 フレキブル
- ひじ当て ウィング
- ひじ当て 高さ調節
- スイングアウト
- 背張り調節
- グリップ 高さ調節
- ノーバンクタイヤ
- ショックスキャスター
- クッション
- シートベルト

商品名	商品番号	商品コード
SKT-2	21-5279-0	00122-000320
前輪:6インチ 後輪:14インチ 折りたたみ:全幅21×全高69.5×全長65cm		
ご利用者負担額 (1割)	600円	月額レンタル料金 6,000円
	(2割)	1,200円
	(3割)	1,800円

カルティマ (介助) 多機能タイプ CRT-8

ミキ

左右いずれか駐車ブレーキをかけると両輪にブレーキがかかる「ワンハンドブレーキ仕様」

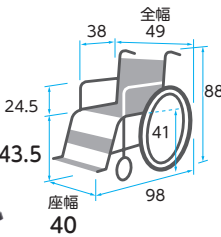

重さ 10.5 kg

非課税

- 介助用 フレキブル
- ひじ当て ウィング
- ひじ当て 高さ調節
- スイングアウト
- 背張り調節
- グリップ 高さ調節
- ノーバンクタイヤ
- ショックスキャスター
- クッション
- シートベルト

商品名	商品番号	商品コード
CRT-8(ネイビー)	21-6724-0	00122-000574
前輪:6インチ 後輪:14インチ		
折りたたみ:全幅25×全高70.5×全長64 (フット・レグサポートをつけたままの場合88) cm		
ご利用者負担額 (1割)	600円	月額レンタル料金 6,000円
	(2割)	1,200円
	(3割)	1,800円

ふわりす+(KFP)シリーズ (介助) (ソフトタイヤ仕様)

カワムラサイクル

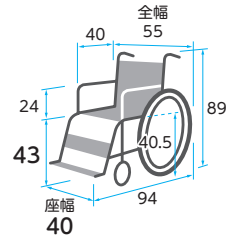

重さ 10.6 kg

非課税

- 介助用 フレキブル
- ひじ当て ウィング
- ひじ当て 高さ調節
- スイングアウト
- 背張り調節
- グリップ 高さ調節
- ノーバンクタイヤ
- ショックスキャスター
- クッション
- シートベルト

商品名	商品番号	商品コード
KFP16-40SB (すみれパープル)	21-6515-0	00160-000248
前輪:6インチ 後輪:16インチ 折りたたみ:全幅28×全高66×全長62.5cm		
ご利用者負担額 (1割)	600円	月額レンタル料金 6,000円
	(2割)	1,200円
	(3割)	1,800円

ネクストコア・アジャスト (介助) NEXT-61B HB

松永製作所



ハイブリッドタイヤ

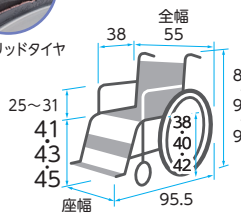

重さ 14.2 kg

非課税

- 介助用 フレキブル
- ひじ当て ウィング
- ひじ当て 高さ調節
- スイングアウト
- 背張り調節
- グリップ 高さ調節
- ノーバンクタイヤ
- ショックスキャスター
- クッション
- シートベルト

商品名	商品番号	商品コード
NEXT-61B HB (ブルー)	21-7020-0	00066-000363
前輪:6インチ 後輪:16インチ 折りたたみサイズ:全幅28×全高67.5×全長95.5cm クッション厚さ:前方3cm後方2cm		
ご利用者負担額 (1割)	600円	月額レンタル料金 6,000円
	(2割)	1,200円
	(3割)	1,800円

ネクストコア・ワイドHB (介助) NEXT-62B HB

松永製作所



ハイブリッドタイヤ

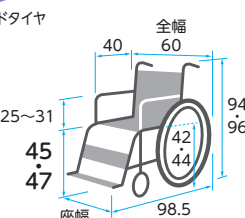

重さ 15.6 kg

非課税

- 介助用 フレキブル
- ひじ当て ウィング
- ひじ当て 高さ調節
- スイングアウト
- 背張り調節
- グリップ 高さ調節
- ノーバンクタイヤ
- ショックスキャスター
- クッション
- シートベルト

商品名	商品番号	商品コード
NEXT-62B HB (ブルー)	21-7119-0	00066-000395
前輪:6インチ 後輪:16インチ 折りたたみ:全幅33×全高73.5×全長101cm クッション厚さ:前方3cm後方2cm		
ご利用者負担額 (1割)	700円	月額レンタル料金 7,000円
	(2割)	1,400円
	(3割)	2,100円

税込価格で表記しています。(非課税 ※非課税 と表記のない商品に限る) 単位:CM

サービスコード/車椅子 介護給付:171001 予防給付:671001/車椅子付属品 介護給付:171002 予防給付:671002

ベッド・
ベッド
付属品

ラクーン3 (介助)

ミキ



重さ
15
kg

アームサポートが跳ね上がり、フット・レッグサポートが
外側へひらく、移乗に便利な車椅子

身体を持ち上げなくても横からの移乗が簡単にでき、
ベッド等への移乗負担を軽減。アームサポートを持ち上
げるだけで駆動輪が後方へ移動、サイドガード(横板)を
倒すとサイドガードがトランスファーボードになります。

非課税

- 介助用 フレキブル
- ひじ当て ウィング
- ひじ当て 高さ調節
- スイングアウト
- 背張り調節
- グリップ 高さ調節
- ノーパンクタイヤ
- ショックレスキャスター
- クッション



足踏みブレーキ付

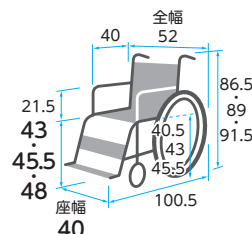

商品名	商品番号	商品コード
ラクーン3	21-5941-0	00122-000486
前輪:6インチ 後輪:14インチ		
折りたたみサイズ:全幅25×全高67・69.5・72×全長65.2cm		
ご利用者負担額 (1割)	700 円	(2割) 1,400 円 (3割) 2,100 円
		月額レンタル料金 7,000 円

床ずれ
防止用具

体位
変換器

認知症
老人徘徊
感知機器

手すり

ネクストコア-くるり 低床 (自走) NEXT-70B

松永製作所



重さ
18.5
kg

背張り調整により座位姿勢のバランス維持を
サポートする車椅子

小回り性能と座位姿勢の安定化にこだわった自走式
6輪車椅子低床モデルです。



コンパクトモード
グリップを内側に収納
して、コンパクトモ
ードに設定!全長86cm
から驚異の83cmと超
コンパクト!



円盤バンパー
前輪と後輪のキャスタ
の円盤バンパーが壁に
傷をつけにくくします。

非課税

- 介助用 フレキブル
- ひじ当て ウィング
- ひじ当て 高さ調節
- スイングアウト
- 背張り調節
- グリップ 高さ調節
- ノーパンクタイヤ
- ショックレスキャスター
- クッション

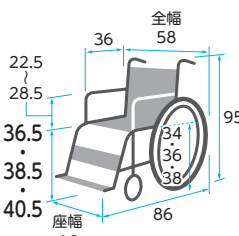

※前座高・後座高・ひじ高は
クッションの厚み含まず

商品名	商品番号	商品コード
NEXT-70B (ブルー)	21-6377-0	00066-000335
前輪:4インチ 後輪:20インチ 後方キャスター:4インチ 折りたたみサイズ:全幅34×全高65×全長86cm クッション厚さ:前方3cm後方2cm		
ご利用者負担額 (1割)	700 円	(2割) 1,400 円 (3割) 2,100 円
		月額レンタル料金 7,000 円

歩行
補助杖

歩行者

車椅子・
車椅子
付属品

スロープ

移動用
リフト・
つり具

ネクストコア-くるり 低床 (介助) NEXT-80B

松永製作所



重さ
17.2
kg

アームサポートが跳ね上がり移乗に便利な車椅子

小回り性能と座位姿勢の安定化にこだわった介助式
6輪車椅子低床モデルです。



コンパクトモード
グリップを内側に収納
して、コンパクトモ
ードに設定!全長86cm
から驚異の83cmと超
コンパクト!



円盤バンパー
前輪と後輪のキャスタ
の円盤バンパーが壁に
傷をつけにくくします。

非課税

- 介助用 フレキブル
- ひじ当て ウィング
- ひじ当て 高さ調節
- スイングアウト
- 背張り調節
- グリップ 高さ調節
- ノーパンクタイヤ
- ショックレスキャスター
- クッション

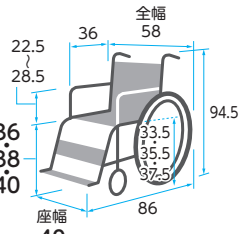

※前座高・後座高・ひじ高は
クッションの厚み含まず

商品名	商品番号	商品コード
NEXT-80B (ブルー)	21-6378-0	00066-000336
前輪:4インチ 後輪:12インチ 後方キャスター:4インチ 折りたたみサイズ:全幅34×全高64.5×全長86cm クッション厚さ:前方3cm後方2cm		
ご利用者負担額 (1割)	700 円	(2割) 1,400 円 (3割) 2,100 円
		月額レンタル料金 7,000 円

介護保険
購入
対象品

販売品

情報

ベッド・
ベッド
付属品



車椅子・車椅子付属品

オアシスポジティブ (自走・介助)

松永製作所
在庫限定品

スイングアウト&エレベーター付。バックサポートの上部が、前方へ折れ曲がり
バックサポート全体で活動的な前向きの姿勢をキープします。

座と背シートの角度はそのまま後方に倒れるティルト機能に加え
背シートの角度調整も可能なリクライニング機能付き

非課税

- 介助用 フレーム
- ひじ当て ウィング
- ひじ当て 高さ調節
- スイング アウト
- 背張り 調節
- グリップ 高さ調節
- ノーバンク タイヤ
- ショックス キャスター
- クッション
- ティルト
- リクライニング

床ずれ
防止用具

体位
変換器

認知症
老人徘徊
感知機器



自走型

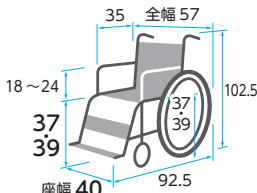

重さ
26.2
kg

※前座高・後座高・ひじ高は
クッションの厚み含まず



介助型

全幅53cmのコンパクト設計

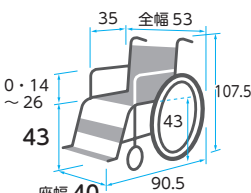

重さ
25.4
kg

※前座高・後座高・ひじ高は
クッションの厚み含まず

商品名	商品番号	商品コード
OS-11TRSP	21-5725-0	00066-Z00054
前輪:5インチ 後輪:18インチ ティルト角度:0°~25° リクライニング角度:90°~115° クッション厚さ:5cm		
折りたたみサイズ:全幅35×全高91.5×全長92.5cm 耐荷重:75kg		
ご利用者負担額 (1割)	900円	月額レンタル料金 9,000円
(2割)	1,800円	
(3割)	2,700円	

商品名	商品番号	商品コード
OS-12TRSP	21-5724-0	00066-Z00011
前輪:6インチ 後輪:12インチ ティルト角度:0°~25° リクライニング角度:90°~115° クッション厚さ:5cm		
折りたたみサイズ:全幅32×全高95.5×全長90.5cm 耐荷重:75kg		
ご利用者負担額 (1割)	900円	月額レンタル料金 9,000円
(2割)	1,800円	
(3割)	2,700円	

手すり

歩行
補助杖

TRC-3DX/TRC-3DX用マルチエルゴエレベーター

ミキ



座と背シートの角度はそのまま後方に倒れる
ティルト機能に加え背シートの角度調整
も可能なリクライニング機能付き

重さ
24.5
kg

TRC-3DX用マルチエルゴエレベーター



重さ
4.4
kg

※1台分

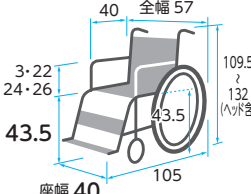

※前座高・後座高・ひじ高は
クッションの厚み含まず

エレベーター時の脚長差によるズレが
起こりにくく、レッグサポートの位置と角
度調整ができることで、最適なサポートが
得られます。フットサポートは前後・左右・
角度調整が可能。

商品名	商品番号	商品コード
TRC-3DX	21-6765-0	00122-000583
前輪:6インチ 後輪:14インチ ティルト角度:0°~20° リクライニング角度:90°~110°		
折りたたみ:全幅36×全高67.5×全長80.5cm 耐荷重:100kg		
ご利用者負担額 (1割)	900円	月額レンタル料金 9,000円
(2割)	1,800円	
(3割)	2,700円	

商品名	商品番号	商品コード
TRC-3DX用マルチエルゴエレベーター	29-8380-1	00122-000436
左右別々に脚部の角度を無段階(12~71度)調節、ステップ(足台)角度調整(±45度)		
ご利用者負担額 (1割)	150円	月額レンタル料金 1,500円
(2割)	300円	
(3割)	450円	

移動用
リフト・
つり具

介護保険
購入
対象品

販売品

情報

ネクストローラー シルバーパッケージII (介助)

ミキ



重さ
24
kg

背シートの角度調整が可能なリクライニング機能付き

身体がズレにくく、介助操作も、軽くスムーズに行いやすい車椅子です。

非課税

- 介助用 フレーム
- ひじ当て ウィング
- ひじ当て 高さ調節
- スイング アウト
- 背張り 調節
- グリップ 高さ調節
- ノーバンク タイヤ
- ショックス キャスター
- クッション
- シートベルト
- ティルト
- リクライニング



“次世代リクライニング”

新機能 可倒式ショルダーサポート搭載でさらにホールド感
アップ。新発想、座面昇降型リクライニング式車椅子。
「身体がズレる」「介助操作が重くて大変」
今までのリクライニング式車椅子の欠点をマルチリンク機
構が解決。「身体がズレず」に、「介助操作も軽くて安全」
なのが、ネクストローラーです。

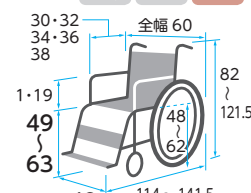

※前座高・後座高・ひじ高は
クッションの厚み含まず

商品名	商品番号	商品コード
ネクストローラーシルバークラッシュII 介助42cm	21-6087-0	00122-000491
前輪:6インチ 後輪:16インチ		
リクライニング角度:100°~170° 耐荷重:100kg		
ご利用者負担額 (1割)	1,000円	月額レンタル料金 10,000円
(2割)	2,000円	
(3割)	3,000円	

税込価格で表記しています。(**非課税** ※非課税と表記のない商品に限る) **単位:CM**

サービスコード/車椅子 介護給付:171001 予防給付:671001/車椅子付属品 介護給付:171002 予防給付:671002

ベッド・
ベッド
付属品

床ずれ
防止用具

体位
変換器

認知症
老人徘徊
感知機器

手すり

歩行
補助杖

歩行者

車椅子・
車椅子
付属品

スロープ

移動用
リフト・
つり具

介護保険
購入
対象品

販売品

情報

フルリクライニング車椅子 RJ-370

いうら

非課税

- 介助用
フーキレバー
- ひじ当て
ウイング
- ひじ当て
高さ調節
- スイング
アウト
- 背張り
調節
- グリップ
高さ調節
- ノーパンク
タイヤ
- ジョックス
キャスター
- クッション
- ティルト
- リクライニング

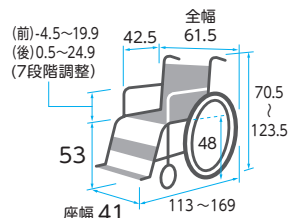

重さ
40.0
kg

商品名	商品番号	商品コード
RJ-370	21-7370-0	00084-000134
前輪:6インチ 後輪:16インチ ティルト角度:7°~20° リクライニング角度:105°~165° 耐荷重:100kg		
ご利用者 負担額 (1割)	(2割) 2,500円 (3割) 3,750円	月額レンタル料金 12,500円

エスコートフルリクライニング FR-11R

松永製作所

非課税

- 介助用
フーキレバー
- ひじ当て
ウイング
- ひじ当て
高さ調節
- スイング
アウト
- 背張り
調節
- グリップ
高さ調節
- ノーパンク
タイヤ
- ジョックス
キャスター
- クッション
- リクライニング

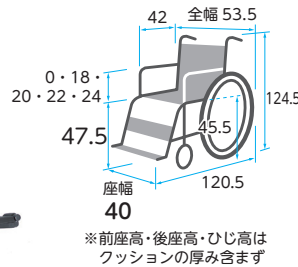

重さ
29.0
kg

商品名	商品番号	商品コード
FR-11R	21-5932-0	00066-000250
前輪:6インチ 後輪:12インチ リクライニング角度:100°~170° 耐荷重:75kg		
ご利用者 負担額 (1割)	(2割) 1,700円 (3割) 2,550円	月額レンタル料金 8,500円

マイチルト・コンパクト介助用 MH-CR3D

松永製作所

ティルト&リクらのにこのスリムさ!
在宅でも使えるマイチルト。

- マイチルト・コンパクトは全幅がなんと53cm!
- お家の中でも抜群の使いやすさの車いす。
- さらに、姿勢の安定をグンと高める~3Dモデルがポイント!
- 「立体スリングシート」、「背フレーム後方曲げ」、「骨盤&体幹サポートフレーム」の3つの工夫で、姿勢を3次元的にサポートします。立体スリングシートは(有)であい工場の登録商標です。



重さ
24.5
kg

商品名	商品番号	商品コード
MH-CR3D(ブルー)	21-5949-0	00066-000307
前輪:6インチ 後輪:12インチ ティルト角度:0°~30° リクライニング角度:90°~125°		
耐荷重:75kg クッション厚さ:前8、後4cm		
ご利用者 負担額 (1割)	(2割) 1,800円 (3割) 2,700円	月額レンタル料金 9,000円

座と背シートの角度はそのまま後方に倒れるティルト機能に加え
背シートの角度調整も可能なリクライニング機能付き

MH-CR3D用 スイングアウト&エレベータリングユニット

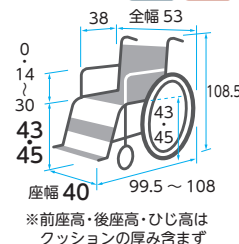

商品名	商品番号	商品コード
MH-CR3D用スイングアウト& エレベータリングユニット	29-6921-1	00066-000297
ご利用者 負担額 (1割)	(2割) 300円 (3割) 450円	月額レンタル料金 1,500円

マイチルト・ミニ3D MH-SRL-SE F02 スイングアウト&エレベータリング・リフトアップ付

松永製作所

4つの“しっかり”でアプローチ

- ①小柄な女性もしっかり奥まで座れる
座シート奥行 35cmのショートサイズ
- ②膝が伸びないもしっかりと足を乗せる
直下構造のフットサポート
- ③背骨の方の背中と背シートのすき間をしっかり埋める
背上部フレーム前折れ「ポジティブ機構」
- ④小柄な方の頭部もしっかりささえる
低い位置から傾く人まで自在に設定



スネークヘッドサポート
既存のヘッドサポートよりも低いポジションから設定ができ、上下・前後・左右まで自在に設定可能です。



リフトアップ機構
リフトアップキャスタを下げることで車輪が浮き、真横への移動や旋回が可能。ベッドへの移乗時や、狭い廊下での通行に便利です。

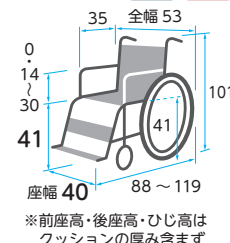

重さ
29
kg

座と背シートの角度はそのまま後方に倒れるティルト機能に加え
背シートの角度調整も可能なリクライニング機能付き

商品名	商品番号	商品コード
MH-SRL-SE F02(ブルー)	21-6858-0	00066-000352
前輪:5インチ 後輪:12インチ ティルト角度:0°~25°		
リクライニング角度:90°~110° 耐荷重:100kg クッション厚さ:前6.5cm、後4cm		
ご利用者 負担額 (1割)	(2割) 2,000円 (3割) 3,000円	月額レンタル料金 10,000円

ベッド・
ベッド
付属品



車椅子・車椅子付属品

床ずれ
防止用具

延長用レバー MS-131

※取り付けに関しては付属品
適合表をご参照ください。

ミキ



長 短

ブレーキレバーの長さを延長することができます。

商品名	商品番号	商品コード
延長用レバー (長)	29-5303-1	00122-000426

ブレーキレバーを10cm延長

ご利用者 負担額 (1割)	50 円	(2割) 100 円	(3割) 150 円	月額レンタル料金	500 円
------------------	------	---------------	---------------	----------	-------

商品名	商品番号	商品コード
延長用レバー (短)	29-5304-1	00122-000425

ブレーキレバーを5cm延長

ご利用者 負担額 (1割)	50 円	(2割) 100 円	(3割) 150 円	月額レンタル料金	500 円
------------------	------	---------------	---------------	----------	-------

体位
変換器

認知症
老人徘徊
感知機器

手すり

歩行
補助杖

歩行器

車椅子・
車椅子
付属品

スロープ

移動用
リフト・
つり具

介護保険
購入
対象品

販売品

情報

杖入れ/杖置き

● ミキ 杖入れ (1本用)

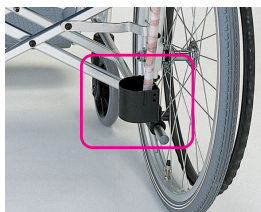

● カムラサイクル 杖置き



ミキ

商品名	商品番号	商品コード
杖入れ (1本用) MS-132	29-5999-1	00122-000252

ご利用者 負担額 (1割)	50 円	(2割) 100 円	(3割) 150 円	月額レンタル料金	500 円
------------------	------	---------------	---------------	----------	-------

カムラサイクル

商品名	商品番号	商品コード
杖置き KY40276	29-8333-1	00160-000169

ご利用者 負担額 (1割)	50 円	(2割) 100 円	(3割) 150 円	月額レンタル料金	500 円
------------------	------	---------------	---------------	----------	-------

ブレーキ延長棒

※取り付けに関しては付属品
適合表をご参照ください。

日進医療器

商品名	商品番号	商品コード
+18cm	29-0213-1	00175-Z00024

ご利用者 負担額 (1割)	50 円	(2割) 100 円	(3割) 150 円	月額レンタル料金	500 円
------------------	------	---------------	---------------	----------	-------

松永製作所

商品名	商品番号	商品コード
+5cm	29-5110-1	00066-000298

商品名	商品番号	商品コード
+10cm	29-5111-1	00066-000298

ご利用者 負担額 (1割)	50 円	(2割) 100 円	(3割) 150 円	月額レンタル料金	500 円
------------------	------	---------------	---------------	----------	-------

カムラサイクル

商品名	商品番号	商品コード
+10cm	29-7584-1	00160-000170

ご利用者 負担額 (1割)	50 円	(2割) 100 円	(3割) 150 円	月額レンタル料金	500 円
------------------	------	---------------	---------------	----------	-------

※取り付けに関しては付属品
適合表をご参照ください。

● 松永製作所 杖入れ (大)



● 松永製作所 杖入れ (小)



松永製作所 (NEXT専用オプション)

商品名	商品番号	商品コード
杖入れ (大) X-WC92-010	29-8337-1	00066-000344

ご利用者 負担額 (1割)	50 円	(2割) 100 円	(3割) 150 円	月額レンタル料金	500 円
------------------	------	---------------	---------------	----------	-------

松永製作所

商品名	商品番号	商品コード
杖入れ (小) PO-09C	29-0150-1	00066-000212

ご利用者 負担額 (1割)	50 円	(2割) 100 円	(3割) 150 円	月額レンタル料金	500 円
------------------	------	---------------	---------------	----------	-------

ボンベ架/延長ティッピングバー

※取り付けに関しては付属品
適合表をご参照ください。

ミキ

ボンベ架



延長ティッピングバー



酸素ボンベを携帯する際に使用します。
ベルトによって大きさの調整が可能です。

●機種によってはボンベ架取付けには「延長ティッピングバー-MS-138」の併用が必須となります。

商品名	商品番号	商品コード
ボンベ架 MS-134	29-5918-1	00122-000214

ご利用者 負担額 (1割)	100 円	(2割) 200 円	(3割) 300 円	月額レンタル料金	1,000 円
------------------	-------	---------------	---------------	----------	---------

商品名	商品番号	商品コード
延長ティッピングバー MS-138	29-6057-1	00122-000387

ご利用者 負担額 (1割)	50 円	(2割) 100 円	(3割) 150 円	月額レンタル料金	500 円
------------------	------	---------------	---------------	----------	-------

NEXT専用 酸素ボンベ架/転倒防止キャスト付

※取り付けに関しては付属品
適合表をご参照ください。

松永製作所

酸素ボンベ架



転倒防止キャスト付



商品名	商品番号	商品コード
酸素ボンベ架 X-WC91-001	29-8338-1	00066-000345

ご利用者 負担額 (1割)	100 円	(2割) 200 円	(3割) 300 円	月額レンタル料金	1,000 円
------------------	-------	---------------	---------------	----------	---------

商品名	商品番号	商品コード
転倒防止キャスト付	29-8339-1	00066-000356

ご利用者 負担額 (1割)	100 円	(2割) 200 円	(3割) 300 円	月額レンタル料金	1,000 円
------------------	-------	---------------	---------------	----------	---------

●後方への転倒のおそれがある場合は転倒防止の取り付けをおすすめします。

税込価格で表記しています。(**非課税** ※非課税 と表記のない商品に限る) **単位:CM**

サービスコード/車椅子 介護給付:171001 予防給付:671001 /車椅子付属品 介護給付:171002 予防給付:671002

ベッド・
ベッド
付属品

床ずれ
防止用具

体位
変換器

認知症
老人徘徊
感知機器

手すり

歩行
補助杖

歩行器

車椅子・
車椅子
付属品

スロープ

移動用
リフト・
つり具

介護保険
購入
対象品

販売品

情報

エルゴエレベータィングⅡ

ミキ

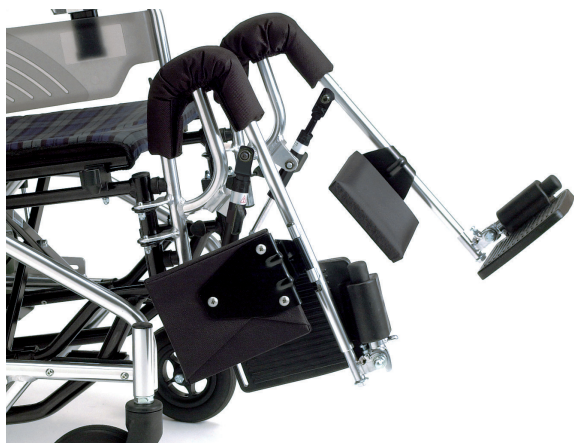

重さ
3.9
kg
※1台分

ご利用者の体型や、脚部の状態に合わせて自在にフットサポートの位置を変えられます。ステップに足を乗せたまま左右別々に脚部を上げ下げすることができます。

商品名	商品番号	商品コード
エルゴエレベータィングⅡ	29-6014-1	00122-000383
左右別々に脚部の角度を無段階(12~71度)調整、ステップ(足台)角度調整(90度~120度)		
ご利用者負担額 (1割)	150 円	月額レンタル料金
	(2割) 300 円	1,500 円
	(3割) 450 円	

ワンタッチシートベルト MS-111

ミキ



座位をしっかりと安定させます。

商品名	商品番号	商品コード
MS-111	29-5959-1	00122-000225
サイズ:幅5×長さ80~100cm		
ご利用者負担額 (1割)	50 円	月額レンタル料金
	(2割) 100 円	500 円
	(3割) 150 円	

テーブル(大) 横差し前後スライド式

ミキ

重さ
2.5
kg

※取り付けに関しては付属品適合表をご参照ください。



※使用イメージ

横差し金具・受け金具前後にスライドが可能です。

車椅子に座ったまま読書や軽作業ができます。テーブルが前後にスライドします。抗菌仕様。

商品名	商品番号	商品コード
テーブル(大) 横差し前後スライド式	29-0370-1	00122-000216
サイズ:幅60×奥行45×厚さ1.5cm 重さ:2.5kg		
ご利用者負担額 (1割)	100 円	月額レンタル料金
	(2割) 200 円	1,000 円
	(3割) 300 円	

スマートヘッドサポート MS-0009

ミキ



枕位置調整は前後左右、角度それぞれ独立して行えます。



背パイプを挟んで取付します。穴あけ不要。



取付金具



幅のスライド調整により座幅30~44cmの車椅子に取り付けできます。※1

装着例: BAL-1 (写真左-使用時、写真右-折りたたみ時)

※取り付けに関しては付属品適合表をご参照ください。

重さ
2.0
kg

車椅子の背パイプに簡単に着脱ができます。車椅子の背角度、座幅、利用者の姿勢に合わせて、枕の上下・左右・前後の位置、および角度をそれぞれ独立して調整できます。

商品名	商品番号	商品コード
MS-0009	29-6760-1	00122-000461
対応可能な座幅(カタログ値):最小30/最大44cm ※1 一部特殊フレーム除く		
ご利用者負担額 (1割)	200 円	月額レンタル料金
	(2割) 400 円	2,000 円
	(3割) 600 円	



車椅子・車椅子付属品

車椅子付属品適合表

タイプ	商品コード	商品名称	付 属 品 適 合																				
			29-5303-1	29-5304-1	29-0213-1	29-5110-1	29-5111-1	29-7584-1	29-5999-1	29-8333-1	29-8337-1	29-0150-1	29-5918-1	29-6057-1	29-8338-1	29-8339-1	29-6338-1	29-8380-1	29-6014-1	29-0370-1	29-6760-1		
			延長用 レバー MS-131 (長)	延長用 レバー MS-131 (短)	プレーキ 延長棒 +18cm	プレーキ 延長棒 +5cm	プレーキ 延長棒 +10cm	プレーキ 延長棒 +10cm	杖入れ MS-132	杖置き KY40276	杖入れ (大) X-WC92-010	杖入れ (小) PO-09C	ボンベ架 MS-134	延長 ティップ ングバー MS-138	NEXT専用 腰系クハ架 X-WC91-001	NEXT専用 転倒防止 キャスト付	マルチ エルゴ エレベ ーティ ンク	TRC-3DX用 マルチエル ゴエレベ ーティ ンク	エルゴ エレベ ーティ ンク II	テーブル MS-151	スマート ヘッド サポート MS-009		
体位 変換器	21-6821-0	ケアフィットウイング (自走)												○ ※ 1,2	○					○ ※ 10		○	
	21-6183-0	ケアフィットプラス (自走)	○	○										○ ※ 1,3	○						○	○	
認知症 老人徘徊 感知機器	21-5953-0	ネクストコア (自走) NEXT-11B				○	○									○	○						
	21-6041-0	ネクストコア・マルチ (自走) NEXT-31B				○	○									○ ※ 6	○						
手すり	21-6039-0	ネクストコア・アジャスト (自走) NEXT-51B				○	○									○ ※ 6	○						
	21-7434-0	グレイスコアアジャスト (自走) GRC-51B				○	○									○	○						
歩行 補助杖	21-6774-0	イージーフィット (自走) MEF-22													○							○	
	21-6776-0	イージーフィット (自走) MEF-20																				○	
歩行器	21-5300-0	MM-フィット (自走) Hi22	○	○											○ ※ 1,2	○						○ ※ 4	○ ※ 5
	21-5301-0	MM-フィット (自走) Hi20	○	○											○ ※ 1,2	○						○ ※ 4	○ ※ 5
	21-5303-0	MM-フィット (自走) Lo20	○	○											○ ※ 1,2	○						○ ※ 4	○ ※ 5
車椅子・ 車椅子 付属品	21-5247-0	ケアアジャスト (自走) MC-KM001	○	○											○ ※ 2	○						○	
	21-6217-0	ふわりす (KF) シリーズ (自走) (エア軽量タイヤ仕様)						○		○													
	21-6513-0	ふわりす+ (自走) (ソフトタイヤ仕様)						○ ※ 9		○													
スロープ	21-5755-0	BAL-1 (自走)	○	○											○	○						○	○
	21-5863-0	BAL-3 (自走)	○	○											○ ※ 1,2	○					○ ※ 8	○ ※ 8	○
移動用 リフト・ つり具	21-6717-0	カルッタ (自走) CRT-1 (ハイポリマータイヤ)																					
	21-6721-0	カルティマ (自走) CRT-5 (ハイポリマータイヤ)																					
	21-6723-0	カルティマ (自走) CRT-7 (ハイポリマータイヤ)																				○ ※ 11	
介護保険 購入 対象品	21-6191-0	とまっティ (自走) MBY-41B	○	○											○	○						○	○
	21-7048-0	とまっティ (自走) MBY-41RB	○	○											○ ※ 1,2	○						○	○
販売品	21-5637-0	スキット4 (自走) SKT-4	○	○											○ ※ 1,2	○						○	○
	21-5355-0	キックル			○																		
情報	6 輪車	21-5678-0	スキット (自走) SKT-5																				○

- ※ 1 … 取付けには「延長ティッピングバー MS 138」の併用が必要となります。
- ※ 2 … 取付け側のひじ当ては跳ね上げができなくなります。
- ※ 3 … 取付け時にボンベ架付属の固定用ステーをサイドガードの直ぐ下に取付ける必要があります。
- ※ 4 … ひじ当てを一番下まで下げて使用することができなくなります。
- ※ 5 … 取付け時にスマートヘッドサポート付属の受金具 B の下側の穴を使用する必要があります。
- ※ 6 … 後方への転倒のおそれがある場合は転倒防止の取り付けをおすすめします。
- ※ 7 … 延長棒先端の握りゴムがネクストコアと同様の形状・色 (黄) となりますが、取付けは可能です。
- ※ 8 … 2019 年 1 月以降の車体は、マルチエルゴエレベーターが適合となります。
- ※ 9 … 脚部 SW 時に当たります。
- ※ 10 … 座高が一番高い設定のみで取付けが可能です。
- ※ 11 … ステップと床との隙間が 5cm 以上になるように調整してください。

税込価格で表記しています。(非課税 ※非課税 と表記のない商品に限る) 単位:CM

サービスコード/車椅子 介護給付:171001 予防給付:671001/車椅子付属品 介護給付:171002 予防給付:671002

ベッド・
ベッド
付属品

車椅子付属品適合表

タイプ	商品コード	商品名称	付 属 品 適 合																		
			29-5303-1	29-5304-1	29-0213-1	29-5110-1	29-5111-1	29-7584-1	29-5999-1	29-8333-1	29-8337-1	29-0150-1	29-5918-1	29-6057-1	29-8338-1	29-8339-1	29-6338-1	29-8380-1	29-6014-1	29-0370-1	29-6760-1
			延長用 レバー MS-131 (長)	延長用 レバー MS-131 (短)	ブレーキ 延長棒 +18cm	ブレーキ 延長棒 +5cm	ブレーキ 延長棒 +10cm	ブレーキ 延長棒 +10cm	杖入れ MS-132	杖置き KY40276	杖入れ (大) X-WC92-010	杖入れ (小) PO-09C	ボンベ架 MS-134	延長 ティップ ングバー MS-136	NEXT専用 腰系ボンベ架 X-WC91-001	NEXT専用 転倒防止 キャスタ付	マルチ エルゴ エレベ ーティ ング	TRC-3DX用 マルチエル ゴエレベ ーティ ング	エルゴ エレベ ーティ ング II	テーブル MS-151	スマート ヘッド サポート MS-0009
ミキ	ミキ	日進 医療器	松永 製作所	松永 製作所	カワムラ サイクル	ミキ	カワムラ サイクル	松永 製作所	松永 製作所	ミキ	ミキ	松永 製作所	松永 製作所	ミキ	ミキ	ミキ	ミキ	ミキ			
介 助	21-6822-0	ケアフィットウイング (介助)																		○	
	21-6385-0	ケアフィットプラス (介助)	○	○																○	
	21-5954-0	ネクストコア (介助) NEXT-21B					○	○								○	○				
	21-6042-0	ネクストコア・マルチ (介助) NEXT-41B					○	○								○	○				
	21-6040-0	ネクストコア・アジャスト (介助) NEXT-61B					○	○								○	○				
	21-7435-0	グレイスコア・アジャスト (介助) GRC-61B					○	○								○	○				
	21-6775-0	イージーフィット (介助) MEF-16														○				○	
	21-6777-0	イージーフィット (介助) MEF-14																		○	
	21-5302-0	MM-フィット (介助) Hi16	○	○												○				○	
	21-5304-0	MM-フィット (介助) Lo16	○	○												○				○	
	21-5246-0	ケアアジャスト (介助)	○	○															○		
	21-6218-0	ふわりす (KF) シリーズ (介助) (エア軽量タイヤ仕様)							○	○											
	21-6515-0	ふわりす+ (介助) (ソフトタイヤ仕様)							○	○											
	21-5756-0	BAL-2 (介助)	○	○												○	○			○	
	21-5864-0	BAL-4 (介助)	○	○												○	○			○	
	21-6718-0	カルッタ (介助) CRT-2 (ハイポリマータイヤ)																			
	21-6722-0	カルティマ (介助) CRT-6 (ハイポリマータイヤ)																			
	21-6724-0	カルティマ (介助) CRT-8 (ハイポリマータイヤ)																		○	
	21-5296-0	スキット 1 (介助) SKT-1	○	○												○	○			○	
	21-5279-0	スキット 2 (介助) SKT-2	○	○												○	○			○	
テ ィ レ ィ ト ・ リ フ ト ・ リ ン グ ・ ソ フ ト ・ ソ ン ・ ソ フ ト	21-6858-0	マイチルト・ミニ 3D スイングアウトエレベーター リフトアップ付																			
	21-6765-0	TRC-3DX																	○		
	21-5724-0	オアシスポジティブ (介助) OS-12TRSP (スイングアウト&エレベーター付)					○	○													
	21-6524-0	ぴったり フィットくるーん																			
	21-5578-0	TRC-2	○	○																	
21-6007-0	ネットィ em																				
21-5305-0	リクライニング型車いす (MW-14)					○	○														
25-5945-0	アシストホイールライト																				

床ずれ
防止用具体位
変換器認知症
老人徘徊
感知機器

手すり

歩行
補助杖歩行
器車椅子・
車椅子
付属品

スロープ

移動用
リフト・
つり具介護保険
購入
対象品

販売品

情報

ベッド・
ベッド
付属品



車椅子・車椅子付属品

床ずれ
防止用具

体位
変換器

認知症
老人徘徊
感知機器

手すり

歩行
補助杖

歩行者

車椅子・
車椅子
付属品

スロープ

移動用
リフト・
つり具

介護保険
購入
対象品

販売品

情報

アシストホイール®を
こんな場面で!



- 上り坂はラクラク電動アシスト
- 芝生、砂利道もラクラクスムーズ
- 下り坂は自動的にブレーキ
- 手動車椅子と同様の簡単操作

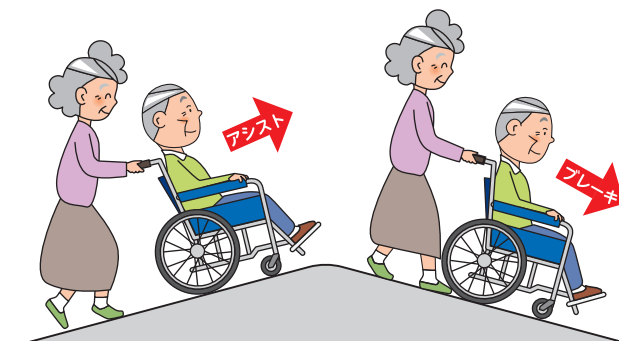

アシストホイールライト

ナブテスコ



重さ
18.4
kg
(バッテリー含む)

気軽に利用できる“電動アシスト車椅子”です

登り坂ではモーターがらくらくアシスト、下り坂では自動ブレーキで安心です。操作はシンプルで簡単です。電源を入れる以外にボタンやダイヤル設定は不要です。

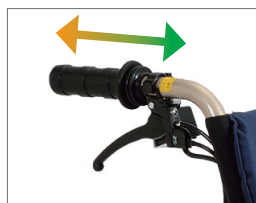

センサ内蔵グリップで介護者の負担を自動検知。電源を入れたら、あとは手動車椅子と同様に操作するだけです。

非課税

- 介助用フレールバー
- ひじ当てウイング
- ひじ当て高さ調節
- スイングアウト
- 背張り調節
- グリップ高さ調節
- ノーバンクタイヤ
- ショックスキャスター
- クッション
- シートベルト

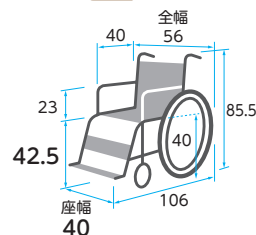

商品名	商品番号	商品コード
アシストホイールライト	25-5945-0	00025-000023
前輪：6インチ 後輪：16インチ 連続走行距離：約7km 登板角度：10° 耐荷重：75kg		
折りたたみ：全幅 33.5 × 全高 68 × 全長 106cm 満充電までの最大所要時間：130分		
ご利用者負担額 (1割)	2,600 円	月額レンタル料金
(2割)	1,300 円	13,000 円
(3割)	3,900 円	

マイピア BT40S

アテックス
在庫限定品



重さ
107
kg
(バッテリー含む)

ヘッドライトは「昼間点灯機能」付き。音声案内機能、操作パネルのデジタル表示により、目と耳で大きな安心。

大きく見やすい表示パネル

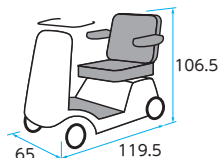

※製品の色や仕様は変更となる場合があります。

商品名	商品番号	商品コード
BT40S	25-5910-0	00228-000014
前輪：3.00-4 後輪：3.50-5		
連続走行距離：約29km 最高前進速度：6km/h		
満充電までの最大所要時間：12時間 重さ (バッテリー含)：107kg		
ご利用者負担額 (1割)	4,200 円	月額レンタル料金
(2割)	2,100 円	21,000 円
(3割)	6,300 円	

税込価格で表記しています。(**非課税** ※非課税 と表記のない商品に限る) **単位:CM**

サービスコード/車椅子 介護給付:171001 予防給付:671001/車椅子付属品 介護給付:171002 予防給付:671002

ベッド・
ベッド
付属品

床ずれ
防止用具

体位
変換器

認知症
老人徘徊
感知機器

手すり

歩行
補助杖

歩行者

車椅子・
車椅子
付属品

スロープ

移動用
リフト・
つり具

介護保険
購入
対象品

販売品

情報

WHILL Model CK2

WHILL

行きたい時に、行きたいところへ、自由に行けるように。

誰でも簡単に運転できる操作性と、行く場所を選ばない小回り性能、パワフルな走行性で安心して出かけられます。

非課税

介助用 ブレーキ	ひじ当て ウイング	ひじ当て 高さ調節
スイング アウト	背張り 調節	グリップ 高さ調節
ノーパンク タイヤ	ショック キャスター	クッション



重さ
約 52
kg

(バッテリー含む)

コントローラー

片手で簡単に操作。1~4段階のスピード調整、電源オンオフも片手でできます。手を離すと坂道でも自動でブレーキがかかります。コントローラーは左右どちらにも付替え可能で利き手を選びません。



大容量収納

足元に20リットルの大容量がごあり、買い物も便利。荷物をスムーズに出し入れ可能。



安全性



後方安全ライト

横からも後ろにリュックをかけてもライトが見えやすく、夜道でも安心です。



スマートキー

ワイヤレスで鍵をかけることができます。

小回り性能



スーパーや病院など、電動カートでは入れない場所でも、小回り機能でらくらく移動

アームの跳ね上げで前から横からも簡単乗り降り。フットサポートの上で立つても転倒しません。

パワフルな走行性

特別に開発された前輪と高出力のモーターで、裁断5cmの段差乗り換えが可能。



片流れ
防止



左右のモーターを適切に制御することで、横に傾斜した道でもまっすぐ走ることができます。



後輪のサスペンションにより、でこぼこ道や段差乗り越えの衝撃を吸収。長時間走ってもストレスを感じません。

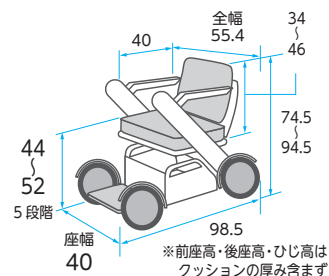

商品名	商品番号	商品コード
WHILL Model CK2	25-5992-0	01520-000028
前輪:10.1インチ 後輪:10.4インチ 連続走行距離:約18km 最高前進速度:6km/h		
満充電までの最大所要時間:5時間 重さ(バッテリー含):約52kg		
ご利用者負担額 (1割)	2,600円	月額レンタル料金
(2割)	5,200円	
(3割)	7,800円	26,000円

ベッド・
ベッド
付属品



車椅子・車椅子付属品

床ずれ
防止用具

マイクッション CK-398

重さ
0.5
kg

ケープ

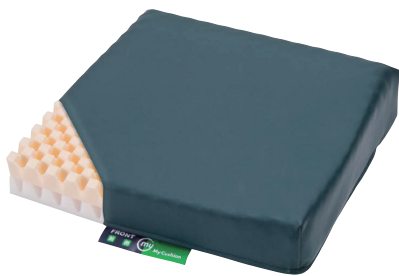

体位
変換器

認知症
老人徘徊
感知機器

車椅子のスリングシート上での姿勢保持と体圧分散を考えたクッション。

商品名	商品番号	商品コード
CK-398	29-5151-1	00206-000051

サイズ：幅39×奥行39×厚さ8（前側5）cm

材質/本体：ウレタンフォーム、カバー：(上面) ポリエステル、ウレタンフィルム加工布（防水・抗菌・伸縮）(下面) ナイロン（すべり止め加工）

ご利用者負担額 (1割)	100円	(2割)	200円	(3割)	300円	月額レンタル料金	1,000円
--------------	------	------	------	------	------	----------	--------

手すり

歩行
補助杖

アルファプラクッション 撥水・防水カバータイプ アルファプラフクッション 撥水・防水カバータイプ

タイカ

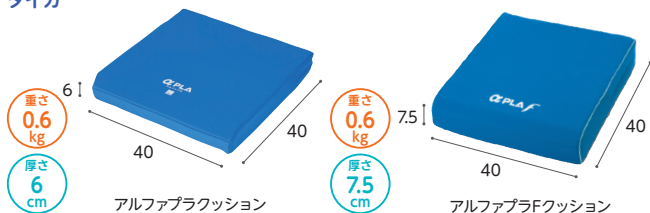

商品名	商品番号	商品コード
アルファプラクッション 撥水・防水カバータイプ	29-6552-1	00563-000017

サイズ：幅40×長さ40×厚さ6cm 重さ：0.6kg

材質/本体：アルファゲル、ウレタンフォーム カバー：天面・側面/(裏) ポリエステル (裏) ポリウレタン 底面/ポリエステル、メタクリル樹脂

ご利用者負担額 (1割)	200円	(2割)	400円	(3割)	600円	月額レンタル料金	2,000円
--------------	------	------	------	------	------	----------	--------

商品名	商品番号	商品コード
アルファプラフクッション 撥水・防水カバータイプ	29-8599-1	00563-000124

サイズ：幅40×長さ40×厚さ7.5cm 重さ：0.6kg

材質/本体：ポリウレタンフォーム カバー：天面・側面/(裏) ポリエステル (裏) ポリウレタン/ポリエステル、底面/(裏) ポリ塩化ビニル (裏) テトロンレーヨン

ご利用者負担額 (1割)	200円	(2割)	400円	(3割)	600円	月額レンタル料金	2,000円
--------------	------	------	------	------	------	----------	--------

歩行者

車椅子・
車椅子
付属品

スロープ

移動用
リフト・
つり具

介護保険
購入
対象品

販売品

情報

パワークッション

モルテン

厚さ
8~12
cm 重さ
1.2
kg



「空気圧調整」と「プッシュアップ」を自動で行うことで、長時間座位時のおしりの痛みや床ずれの不安を軽減します。

商品名	商品番号	商品コード
パワークッション	29-9279-1	00054-000439

材質/本体：ウレタンフォーム カバー：上面 ポリエステル100% カバー裏面 ナイロン（すべり止め防止）

ご利用者負担額 (1割)	500円	(2割)	1,000円	(3割)	1,500円	月額レンタル料金	5,000円
--------------	------	------	--------	------	--------	----------	--------

ピタ・シートクッションブレス(PTB65)

重さ
1.4
kg

日本ジェル

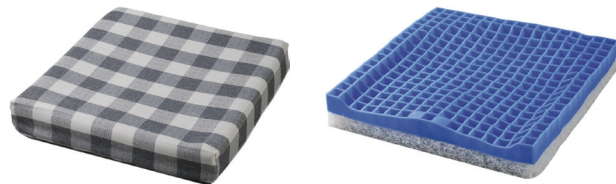

カバー

本体

弾力性のある立体格子状ジェルが体圧を分散し、ズレ力を吸収、ジェルの下に配した「ブレスエア」の柔らかくで反発性に優れた積層繊維との二層構造で疲れにくく安定した座位を保ちます。

商品名	商品番号	商品コード
PTB65	29-6816-1	00857-000014

サイズ：幅40×奥行40×厚さ6.5cm

材質/本体：熱可塑性エラストマー（立体格子状ジェル）/指定外繊維（ブレスエア） カバー：ポリエステル

ご利用者負担額 (1割)	200円	(2割)	400円	(3割)	600円	月額レンタル料金	2,000円
--------------	------	------	------	------	------	----------	--------

ブレイラハイブリッド・ケアシート BRHS-400BL

厚さ
5.0
cm 重さ
0.85
kg

グローバル産業

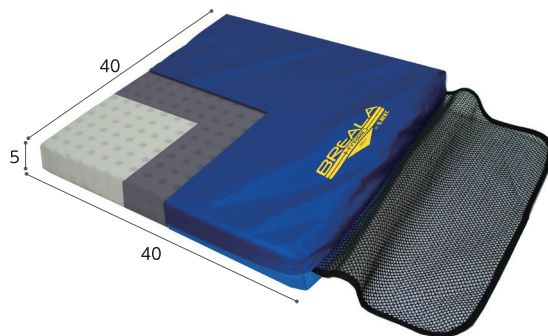

優れた除圧性能で床ずれを防止。透湿防水面と通気面の両面仕様で使い易い。

商品名	商品番号	商品コード
ブレイラハイブリッド・ケアシート	29-6226-1	01149-000014

ご利用者負担額 (1割)	150円	(2割)	300円	(3割)	450円	月額レンタル料金	1,500円
--------------	------	------	------	------	------	----------	--------

デュオジェルクッション 40×40

厚さ
7.5
cm 重さ
1.7
kg

ケープ

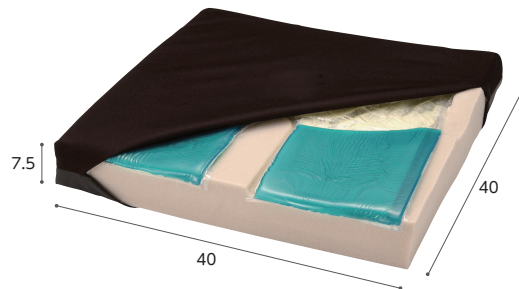

座位保持が困難で仙骨座りや骨盤後傾を起こしやすい場合も、2種類のジェルで安定した姿勢をサポートします。

商品名	商品番号	商品コード
デュオジェルクッション 40×40	29-5922-1	00206-000048

ご利用者負担額 (1割)	200円	(2割)	400円	(3割)	600円	月額レンタル料金	2,000円
--------------	------	------	------	------	------	----------	--------

税込価格で表記しています。(**非課税** ※非課税 と表記のない商品に限る) **単位:CM**

サービスコード/車椅子 介護給付:171001 予防給付:671001 /車椅子付属品 介護給付:171002 予防給付:671002

ベッド・
ベッド
付属品

床ずれ
防止用具

体位
変換器

認知症
老人徘徊
感知機器

手すり

歩行
補助杖

歩行者

車椅子・
車椅子
付属品

スロープ

移動用
リフト・
つり具

介護保険
購入
対象品

販売品

情報

アウルREHA

加地

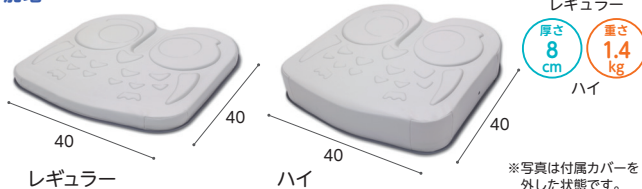

最も圧力がかかる坐骨付近と尾骨を効果的に減圧します。ハイタイプは坐骨部の沈み込み量を確保した骨突出が顕著な方向向けの厚手タイプです。

商品名	商品番号	商品コード
アウルREHA レギュラー	29-6999-1	00540-000028

サイズ:幅40×奥行40×厚さ4cm

ご利用者負担額 (1割)	200円	(2割) 400円	(3割) 600円	月額レンタル料金	2,000円
--------------	------	-----------	-----------	----------	--------

商品名	商品番号	商品コード
アウルREHA ハイ	29-7000-1	00540-000029

サイズ:幅40×奥行40×厚さ8cm

材質/本体:エクスジェル、ウレタンフォーム、ウレタン合成皮革 カバー:ポリエステル・ウレタンフォーム・ウレタンフィルム

ご利用者負担額 (1割)	200円	(2割) 400円	(3割) 600円	月額レンタル料金	2,000円
--------------	------	-----------	-----------	----------	--------

アウルREHA 3D レギュラー/ハイ

加地

※写真は付属カバーを外した状態です。

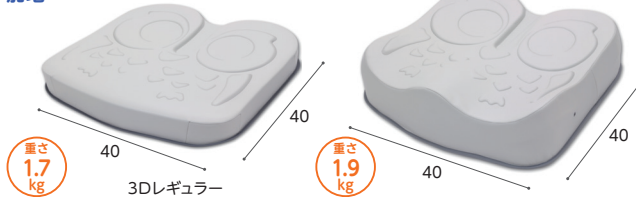

3D形状が骨盤の後傾による前ずれを防ぎます。底面テーパーによりスリングシートにフィットします。

商品名	商品番号	商品コード
アウルREHA 3Dレギュラー	29-6844-1	00540-000030

サイズ:幅40×奥行40×厚さ7.5 (着座面5.3) cm

ご利用者負担額 (1割)	200円	(2割) 400円	(3割) 600円	月額レンタル料金	2,000円
--------------	------	-----------	-----------	----------	--------

商品名	商品番号	商品コード
アウルREHA 3Dハイ	29-6848-1	00540-000031

サイズ:幅40×奥行40×厚さ11 (着座面6.5) cm

材質/本体:ウレタン合成皮革 中材:エクスジェル、ウレタンフォーム カバー:ポリエステル・ウレタンフォーム・ウレタンフィルム

ご利用者負担額 (1割)	200円	(2割) 400円	(3割) 600円	月額レンタル料金	2,000円
--------------	------	-----------	-----------	----------	--------

リフレックス (40×40)

ユーキ・トレーディング



エアタイプのクッションなのに、面倒なバルブ調節の必要なし。ただ座るだけで、坐骨周辺の床ずれリスクを軽減し、座位の安定を提供します。

商品名	商品番号	商品コード
リフレックス (40×40)	29-6534-1	00468-000034

サイズ:幅40×奥行40×厚さ8cm 重さ:0.7kg

材質/本体:ウレタンフォーム、ポリエステル カバー:ナイロン

ご利用者負担額 (1割)	200円	(2割) 400円	(3割) 600円	月額レンタル料金	2,000円
--------------	------	-----------	-----------	----------	--------

ソOPSV 失禁カバー仕様 40×40

ユーキトレーディング



自動膨張エアクッションと3種類の異なる硬さの特殊ウレタンフォームのハイブリット仕様により除圧と座位保持の両方の効果を備えたクッション

商品名	商品番号	商品コード
ソOPSV	29-8610-1	00468-000013

材質/本体:ウレタンフォーム、ポリエステル カバー:ナイロン

ご利用者負担額 (1割)	300円	(2割) 600円	(3割) 900円	月額レンタル料金	3,000円
--------------	------	-----------	-----------	----------	--------

エクスジェル バッククッション (ハイ・ロー)

加地

「座る」を変える体圧“流動”分散。

EXGEL®

ロータイプ



ハイタイプ



ロータイプはおしり後部の隙間と両側の支持により適切な体幹および座位安定に。ハイタイプは背骨傾向が強く更に体側の支持が必要な方に。

商品名	商品番号	商品コード
ロータイプ	29-7141-1	00540-000034

ご利用者負担額 (1割)	100円	(2割) 200円	(3割) 300円	月額レンタル料金	1,000円
--------------	------	-----------	-----------	----------	--------

商品名	商品番号	商品コード
ハイタイプ	29-7142-1	00540-000035

ご利用者負担額 (1割)	150円	(2割) 300円	(3割) 450円	月額レンタル料金	1,500円
--------------	------	-----------	-----------	----------	--------

FC-フィット(背・腰)

アイ・ソネックス

FC-フィット(背)ロングパット2ヶ付



FC-フィット(腰)



FC-フィット(背)ロングパット2ヶ付は長いパットで体幹をしっかり支えます。背骨や斜め座りの方に。FC-フィット(腰)は骨盤を立ててしっかり支えます。骨盤が回旋、後傾している方に。

商品名	商品番号	商品コード
FC-フィット(背)ロングパット2ヶ付	29-6158-1	00149-000023

ご利用者負担額 (1割)	150円	(2割) 300円	(3割) 450円	月額レンタル料金	1,500円
--------------	------	-----------	-----------	----------	--------

商品名	商品番号	商品コード
FC-フィット(腰)	29-6168-1	00149-000022

ご利用者負担額 (1割)	100円	(2割) 200円	(3割) 300円	月額レンタル料金	1,000円
--------------	------	-----------	-----------	----------	--------

ベッド・
ベッド
付属品

スロープ

床ずれ
防止用具

スロープの走行における注意点

降りる時は、介助者が後ろ向きになり、支えるように降りましょう。

体位
変換器

認知症
老人徘徊
感知機器

手すり

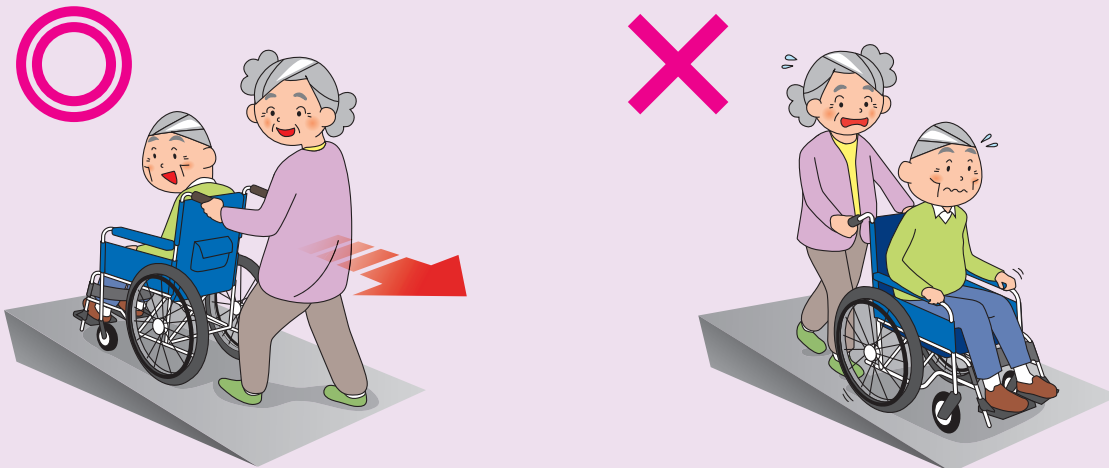

歩行
補助杖

スロープの選び方

※適用傾斜角度は車椅子の種類やご利用者、介助者の体力等により変化します。下記表は目安としてお使いください。
※段差に対し最低でも4倍以上の長さのスロープをお使いください。

段差の高さ スロープの 長さ	5cm	10cm	15cm	20cm	25cm	30cm	35cm	40cm	45cm	50cm	60cm	70cm
歩行者	65cm	70cm	75cm	80cm	85cm	90cm	95cm	100cm	105cm	110cm	115cm	120cm
車椅子・ 車椅子 付属品	85cm	90cm	95cm	100cm	105cm	110cm	115cm	120cm	125cm	130cm	135cm	140cm
	87.5cm	92.5cm	97.5cm	102.5cm	107.5cm	112.5cm	117.5cm	122.5cm	127.5cm	132.5cm	137.5cm	142.5cm
スロープ	100cm	105cm	110cm	115cm	120cm	125cm	130cm	135cm	140cm	145cm	150cm	155cm
	120cm	125cm	130cm	135cm	140cm	145cm	150cm	155cm	160cm	165cm	170cm	175cm
移動用 リフト・ つり具	125cm	130cm	135cm	140cm	145cm	150cm	155cm	160cm	165cm	170cm	175cm	180cm
	135cm	140cm	145cm	150cm	155cm	160cm	165cm	170cm	175cm	180cm	185cm	190cm
介護保険 購入 対象品	150cm	155cm	160cm	165cm	170cm	175cm	180cm	185cm	190cm	195cm	200cm	205cm
	165cm	170cm	175cm	180cm	185cm	190cm	195cm	200cm	205cm	210cm	215cm	220cm
販売品	175cm	180cm	185cm	190cm	195cm	200cm	205cm	210cm	215cm	220cm	225cm	230cm
	200cm	205cm	210cm	215cm	220cm	225cm	230cm	235cm	240cm	245cm	250cm	255cm
	205cm	210cm	215cm	220cm	225cm	230cm	235cm	240cm	245cm	250cm	255cm	260cm
	240cm	245cm	250cm	255cm	260cm	265cm	270cm	275cm	280cm	285cm	290cm	295cm
	245cm	250cm	255cm	260cm	265cm	270cm	275cm	280cm	285cm	290cm	295cm	300cm
	255cm	260cm	265cm	270cm	275cm	280cm	285cm	290cm	295cm	300cm	305cm	310cm
	285cm	290cm	295cm	300cm	305cm	310cm	315cm	320cm	325cm	330cm	335cm	340cm

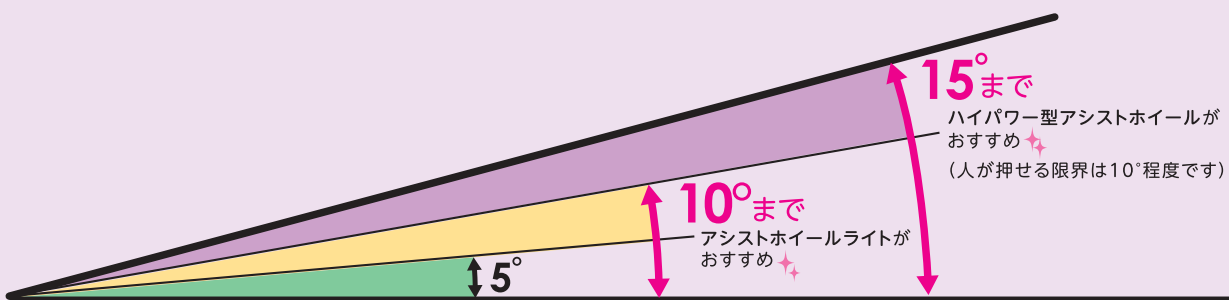

税込価格で表記しています。(**非課税** ※非課税 と表記のない商品に限る) **単位:CM**

サービスコード/スロープ 介護給付:171008 予防給付:671008

ベッド・
ベッド
付属品

床ずれ
防止用具

体位
変換器

認知症
老人徘徊
感知機器

手すり

歩行
補助杖

歩行器

車椅子・
車椅子
付属品

スロープ

移動用
リフト・
つり具

介護保険
購入
対象品

販売品

情報

ケアスロープ

ケアメディックス

材質:FRP+アルミ

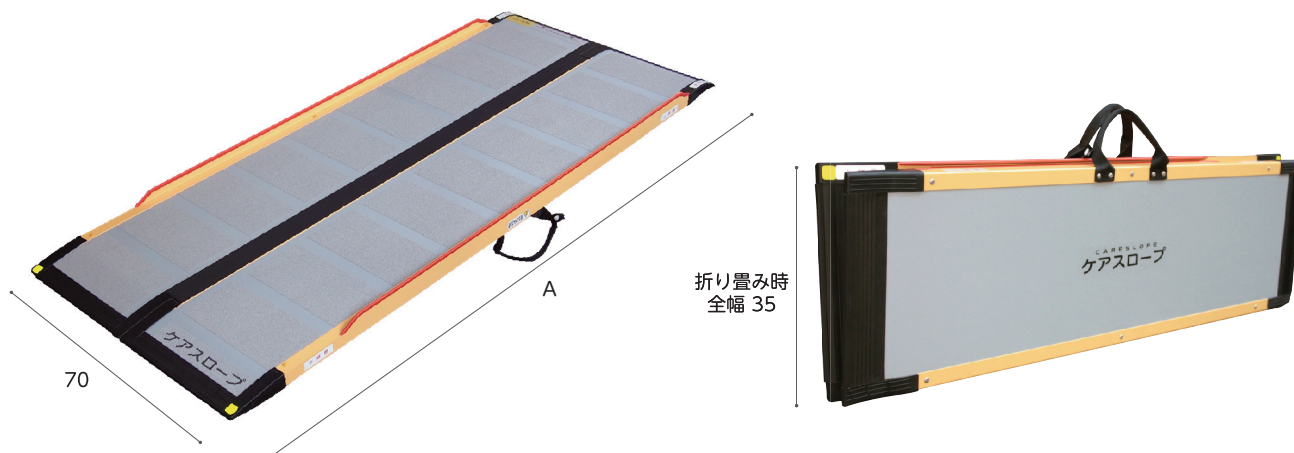

商品名	A(cm)	重さ(kg)	商品番号	商品コード	ご利用者負担額(1割)	ご利用者負担額(2割)	ご利用者負担額(3割)	月額レンタル料金
CS-65	65	約3	28-0979-1	00093-000015	350 円	700円	1,050円	3,500円
CS-100	100	約5	28-0980-1	00093-000016	450 円	900円	1,350円	4,500円
CS-120	120	約6	28-0981-1	00093-000017	600 円	1,200円	1,800円	6,000円
CS-150	150	約8	28-0982-1	00093-000018	650 円	1,300円	1,950円	6,500円
CS-175	175	約9	28-0983-1	00093-000019	700 円	1,400円	2,100円	7,000円
CS-200	200	約10	28-0984-1	00093-000020	750 円	1,500円	2,250円	7,500円
CS-240C	240	約12	28-1015-1	00093-000021	900 円	1,800円	2,700円	9,000円
CS-285C	285	約15	28-1092-1	00093-000038	1,100 円	2,200円	3,300円	11,000円

STEP 1



- ・ 介助者の状況を確認し、選定してください。
- ・ 段差の高さを確認し、スロープの長さだけでなく角度も含めて選定してください。

老老介護の場合 推奨角度8°
スロープの長さ
||
段差の高さ × 8倍以上

ケアスロープ選定理由例

《CS-175》
玄関に約20cmの段差があり、間口が71cmの為、設置可能であり、転倒を防止し介助負担を軽減するために選定。

《CS-240C》
玄関に約30cmの段差があり、間口が71cmの為、設置可能で脱輪防止エッジがあり車椅子が安全に移動できるスロープとして選定。

STEP 2

- ・ 日本家屋に多い狭い間口・場所でも設置可能な、幅狭設計です。

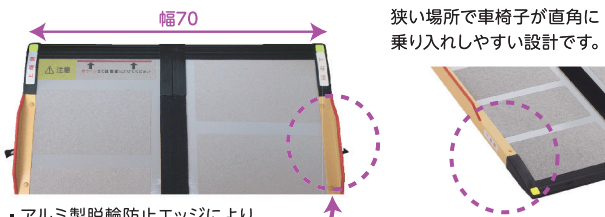

- ・ 下部までエッジが無いので、狭い場所で車椅子が直角に乗り入れしやすい設計です。

- ・ アルミ製脱輪防止エッジにより衝撃に強く、丈夫で安全に走行することができます。

STEP 3

- ・ 収納しやすい自立設計です。
- ・ 様々な段差に応じて長さを選択できる豊富なラインナップを取り揃えております。

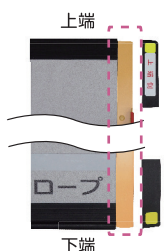

- ・ スロープの先端までアルミ加工を施すことにより、設置時にしっかりと固定できます。

STEP 4



- ・ 設置の際は必ず先端が4cm以上かかっていること、ガタツキがないこと、走行面に異物がないことを確認したうえでご使用ください。

- ・ 走行面にソフトなすべり止めを採用しているため、室内使用時にスロープの上を裸足で歩いても痛くありません。

ベッド・
ベッド
付属品

スロープ

ダンスロープエア-2

ダンロップホームプロダクツ

床ずれ
防止用具

体位
変換器

認知症
老人徘徊
感知機器

手すり

歩行
補助杖

歩行器

車椅子・
車椅子
付属品

スロープ

移動用
リフト・
つり具

介護保険
購入
対象品

販売品

情報

1.業界最軽量クラス※1

スロープのリーディングカンパニーとして、培われた軽量化・安全・安心・設計技術を生かし、業界最軽量クラスのスロープを開発。

2.乗り上げ時の衝撃を低減※2

車いすのスロープ乗り上げ時の衝撃を低減。介助もらくらく。

3.汎用性の向上※2

全サイズの幅を70cm未満とし、今まで設置不可能だった間口に対応します。尚、ハンドル部分も干渉しません。サイズ展開も7サイズあり、様々な住宅環境に適応可能です。

4.安全性の向上※2

側壁で脱輪を予防。保護用ゴムの採用で折り畳み時に懸念される指詰めによる怪我の危険性を軽減。スロープを正しい位置に設置するために大きく分かりやすく表現したマークを表示し、安全にご利用を促しています。

5.補修性の向上※2

レンタル事業者様における補修作業を簡便化。

※1 JIS認証された車いす用可搬形スロープにおいての他社比較（2020年8月メーカー調べ）
※2 ダンロップホームプロダクツ社従来品との比較

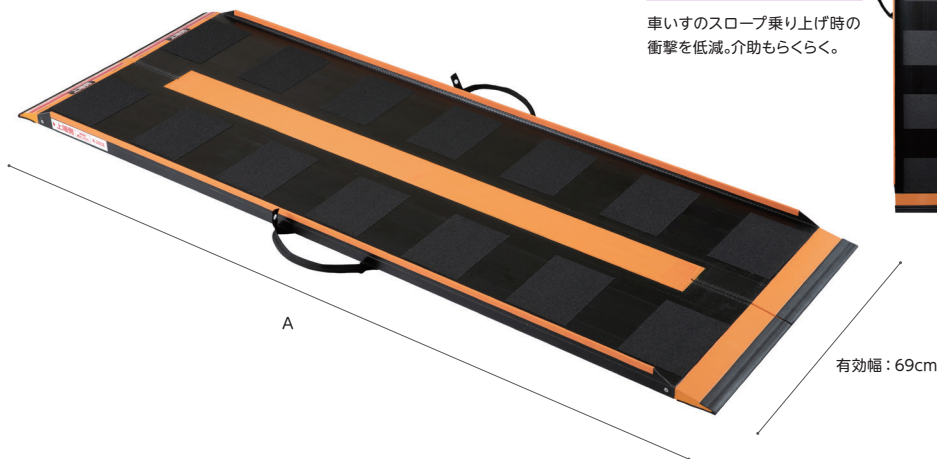

収納時	
R-85Z	34.8
R-230Z	
R-255Z	
R-285Z	
R-125Z	
R-165Z	
R-205Z	

使用方法

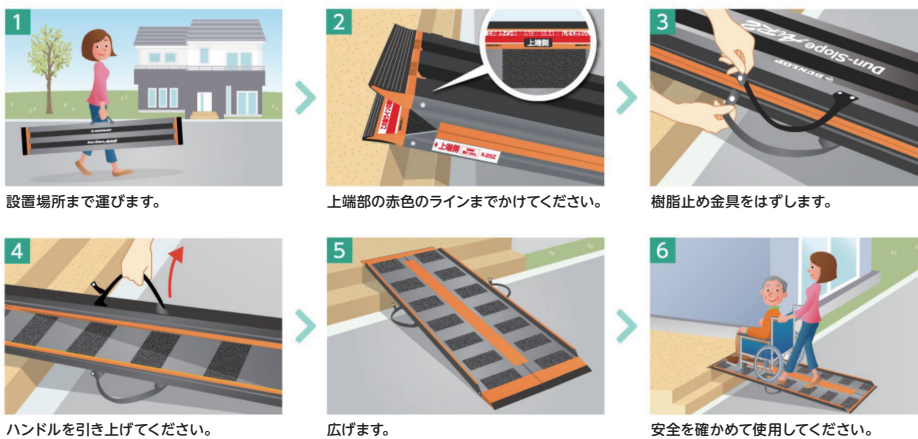

商品名	A(cm)	重さ(kg)	商品番号	商品コード	ご利用者負担額(1割)	ご利用者負担額(2割)	ご利用者負担額(3割)	月額レンタル料金
R-85Z	85	約4.3	28-1177-1	00532-000054	500円	1,000円	1,500円	5,000円
R-125Z	125	約5.7	28-1174-1	00532-000053	600円	1,200円	1,800円	6,000円
R-165Z	165	約7.0	28-1172-1	00532-000052	700円	1,400円	2,100円	7,000円
R-205Z	205	約8.5	28-1178-1	00532-000051	800円	1,600円	2,400円	8,000円
R-230Z	230	約9.6	28-1179-1	00532-000050	900円	1,800円	2,700円	9,000円
R-255Z	255	約10.5	28-1180-1	00532-000049	1,000円	2,000円	3,000円	10,000円
R-285Z	285	約11.5	28-1181-1	00532-000048	1,100円	2,200円	3,300円	11,000円

税込価格で表記しています。(**非課税** ※非課税 と表記のない商品に限る) **単位:CM**

サービスコード/スロープ 介護給付:171008 予防給付:671008

ベッド・
ベッド
付属品

エコ段差スロープN

マツ六

置くだけで「つまずき」の原因の
段差を解消!

76

商品名	高さ (cm)	奥行き (cm)	重さ (kg)	商品番号	商品コード	ご利用者負担額(1割)	ご利用者負担額(2割)	ご利用者負担額(3割)	月額レンタル料金
10N	1	4	0.2	28-1030-1	01265-000120	60円	120円	180円	600円
14N	1.4	6	0.3	28-1016-1	01265-000095	60円	120円	180円	600円
20N	2	8	0.6	28-1017-1	01265-000096	60円	120円	180円	600円
25N	2.5	10	1	28-1018-1	01265-000097	60円	120円	180円	600円
30N	3	12	1.3	28-1019-1	01265-000098	60円	120円	180円	600円
35N	3.5	14	1.9	28-1026-1	01265-000116	60円	120円	180円	600円
40N	4	16	2.3	28-1027-1	01265-000117	60円	120円	180円	600円
45N	4.5	18	2.9	28-1028-1	01265-000118	60円	120円	180円	600円
50N	5	20	3.6	28-1029-1	01265-000119	80円	160円	240円	800円
55N	5.5	22	4.7	28-1031-1	01265-000121	100円	200円	300円	1,000円
60N	6	24	5.7	28-1032-1	01265-000122	100円	200円	300円	1,000円

床ずれ
防止用具体位
変換器認知症
老人徘徊
感知機器

手すり

歩行
補助杖

歩行器

車椅子・
車椅子
付属品

スロープ

移動用
リフト・
つり具介護保険
購入
対象品

販売品

情報

安心のご提案

対応段差 全11タイプで室内の段差に幅広く対応します!

滑りにくく、足にソフトな素材

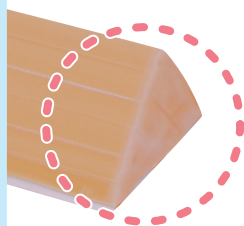

端部は安心のラウンド加工

車椅子や歩行者が
側面からアプローチしても
ラウンド加工されているので
安心です。

安心のずれ防止仕様

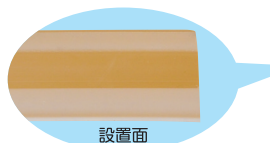
置くだけでずれにくい
特殊仕様

勾配は全タイプ14°

断面図 ※敷居にピッタリと付けてください。

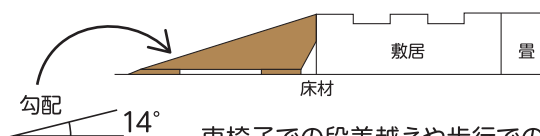
車椅子での段差越えや歩行での
つまずき防止に安心です。

ベッド・
ベッド
付属品

移動用リフト・つり具

床ずれ
防止用具

移動用リフトの選び方

移動用リフトは使用場所と使用目的の確認をしましょう。
また使い場所により座位保持が可能かどうかという身体機能でリフトの使い分けをすることがあります。
座位バランスがいいが立ち上がりが困難なのか、座位保持が困難なのかをまず確認するようにしましょう。

<設置場所>

屋外 屋内 浴室

体位
変換器

移動用リフトの種類と特長

自立

屋外で

外から中へ。中から外へ。段差がある場所でも車椅子に乗ったまま安全に移動できます。

居室で

床や椅子からの立ち座りや移乗の動作をサポートします。ベッドから車椅子やポータブルトイレへの移乗など、居室や寝室での利用に。

浴室で

滑りやすく事故の危険性が高い浴室や浴槽への出入りを、より安全にスムーズに。

手すり

床や椅子からの
立ち座りに



エコライト

歩行
補助杖

車椅子に乗ったまま
での移動に



UD-320CS



UD-320CL



UD-650

歩行器

ベッドからの離床や
室内での移動に



マイティライトⅢ



つるべBセット

車椅子・
車椅子
付属品

浴槽への出入りに



バスリフト

スロープ

浴室での移動や
浴槽への出入りに



つるべF1セット



つるべF2Rセット

移動用
リフト・
つり具

全介助

介護保険
購入
対象品

つり具の種類と特長

介護保険対象購入品

販売品

リフトの種類により専用のつり具が必要です。移動用リフトのつり具とは、リフトを使用するときには身体を包み込んで持ち上げる部分です。身体機能、使用場面、介護者の状況などに応じて種類を選択する必要があります。

情報



ハーフサイズ
シート

からだ比較的安定して座位がとれる方に。



フルサイズ
シート

座位が安定していない方に。からだ全体をしっかり包みます。



ベルト型
シート

装着が簡単。取扱いやすいタイプです。



トイレ用
シート

臀部が大きく開いています。下着の着脱に便利です。

※ご利用になるリフトの種類によって対応するつり具が異なります。各移動用リフトごとに適したつり具をお選びください。つり具の選択についてはグリーンケア取扱店にご相談ください。

税込価格で表記しています。(非課税 ※非課税と表記のない商品に限る) 単位:CM

サービスコード/移動用リフト 介護給付:171012 予防給付:671012

ベッド・
ベッド
付属品床ずれ
防止用具体位
変換器認知症
老人徘徊
感知機器

手すり

歩行
補助杖

歩行器

車椅子・
車椅子
付属品

スロープ

移動用
リフト・
つり具介護保険
購入
対象品

販売品

情報

車椅子用電動昇降機 UD-320CS

いちら



リモコン

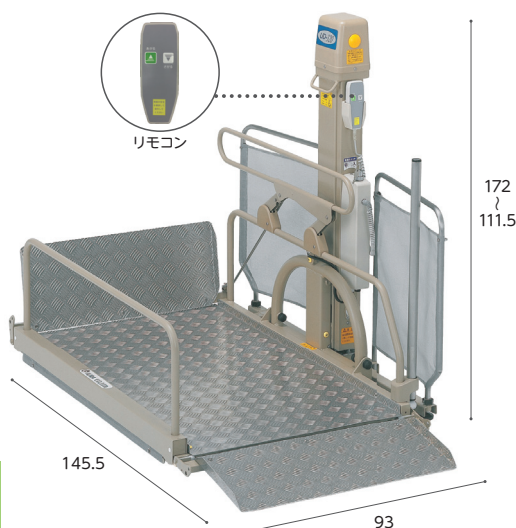

直進進入

屋外

ローラーカーテンや停電時の非常降下スイッチ、いたづら防止のキースイッチなど安全面には細心の注意を払っています。平らな場所があれば設置のための基礎工事は必要ありません。

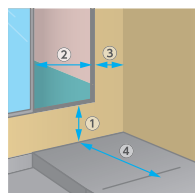

建物の寸法

次の各部の寸法をご確認ください。

- ①地面から出入り口までの高さ: 65cm 以下
- ②出入り口の開口寸法: 72cm 以上
- ③壁から出入り口までの寸法: 16cm 以上
- ④敷地幅の寸法: 149.5cm 以上

設置面

水平な場所に設置してください。
土の上には直接設置しないでください。

商品名	商品番号	商品コード
UD-320CS	22-5867-1	00084-000093
テーブル内寸:幅68×長さ114cm 昇降範囲:5.5~65cm スロープ:幅68.5×長さ27.5cm		
ブリッジ:幅68.5cm×長さ27.5cm 昇降時間:50Hz=52秒/60Hz=43秒		
重さ:75kg 耐荷重:150kg スロープ角度:10度 使用電源:AC100V		
ご利用者 負担額 (1割)	2,200 円	(2割) 4,400 円 (3割) 6,600 円
		月額レンタル料金 22,000 円

車椅子用電動昇降機 UD-320CL

いちら



L字進入

屋外

建物の構造に合わせて、L字乗り込みができます。
平らな場所があれば設置のための基礎工事は必要ありません。

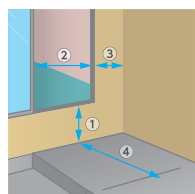

建物の寸法

次の各部の寸法をご確認ください。

- ①地面から出入り口までの高さ: 65cm 以下
- ②出入り口の開口寸法: 72cm 以上
- ③壁から出入り口までの寸法: 16cm 以上
- ④敷地幅の寸法: 130cm 以上

設置面

水平な場所に設置してください。
土の上には直接設置しないでください。

商品名	商品番号	商品コード
UD-320CL	22-5864-1	00084-000094
全長(ブリッジを立てたとき):126cm 全幅(スロープを下げたとき):129cm		
全高:111.5~172cm テーブル内寸:幅73.5×長さ114cm		
昇降範囲:5.5~65cm スロープ:幅99×長さ35cm		
ブリッジ:幅68.5cm×長さ27.5cm 昇降時間:50Hz=52秒/60Hz=43秒		
重さ:79kg 耐荷重:150kg スロープ角度:6度 使用電源:AC100V		
ご利用者 負担額 (1割)	2,400 円	(2割) 4,800 円 (3割) 7,200 円
		月額レンタル料金 24,000 円

車椅子用電動昇降機 UD-650

いちら



L字進入



直進進入

屋外

ブリッジとレバーの組みかえで、直進乗り込みにもL字乗り込みにも対応できます。電動車椅子での利用は勿論、介助者も同乗できます。

商品名	商品番号	商品コード
UD-650	22-5751-1	00084-000082
サイズ(L字)/全長(スロープを下げたとき):157.5cm 全幅:137.2cm 全高:107.4~183.4cm		
サイズ(直進)/全長(スロープを下げたとき):154.7cm 全幅:140cm 全高:107.4~183.4cm		
テーブル内寸:幅120×長さ108.8cm 昇降範囲:6~82cm		
スロープ:幅105×長さ30cm ブリッジ:幅70.4cm×長さ30cm		
昇降時間:50Hz=55秒/60Hz=46秒 重さ:116kg		
耐荷重:180kg スロープ角度:10度 使用電源:AC100V		
ご利用者 負担額 (1割)	3,100 円	(2割) 6,200 円 (3割) 9,300 円
		月額レンタル料金 31,000 円

ベッド・
ベッド
付属品

移動用リフト・つり具

床ずれ
防止用具体位
変換器認知症
老人徘徊
感知機器

手すり

歩行
補助杖

歩行器

車椅子・
車椅子
付属品

スロープ

移動用
リフト・
つり具介護保険
購入
対象品

販売品

情報

独立宣言プリモ・ブラックレザー DSPR II

屋内

コムラ製作所



使用条件：立ち上がり

22kgの軽量モデルです。また、静かな昇降音のモーター、柔らかな座面のクッションを採用しています。アームレストは跳ね上げ式で、ベッド・車椅子への移乗にも利用できます。

商品名	商品番号	商品コード
DSPR II	22-5891-1	00088-000016
サイズ：幅56×奥行82.5×高さ85.5cm 座面高さ：15～53.5cm		
重さ：22kg 耐荷重：100kg 使用電源：AC100V		

ご利用者 負担額 (1割)	800円	(2割) 1,600円 (3割) 2,400円	月額レンタル料金 8,000円
------------------	------	----------------------------	--------------------

独立宣言エコライト DSERA

屋内

コムラ製作所

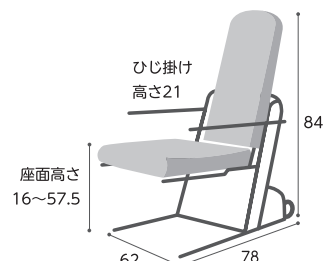

使用条件：立ち上がり

昇降座いすのスタンダードモデルです。アームレスト跳ね上げ式。

商品名	商品番号	商品コード
DSERA	22-5744-1	00088-000012
重さ：36kg 耐荷重：100kg 使用電源：AC100V		

ご利用者 負担額 (1割)	950円	(2割) 1,900円 (3割) 2,850円	月額レンタル料金 9,500円
------------------	------	----------------------------	--------------------

電動昇降座椅子 独立宣言ツイスト (ブルー)

屋内

コムラ製作所



使用条件：立ち上がり

起立・着座がしやすい、座椅子の電動昇降機能と回転機能付。

商品名	商品番号	商品コード
DSTPA	22-5735-1	00088-000014
サイズ：幅64.5×奥行82.5×高さ94cm 座面高さ：16～57.5cm		
重さ：46kg 耐荷重：80kg 使用電源：AC100V		

ご利用者 負担額 (1割)	1,400円	(2割) 2,800円 (3割) 4,200円	月額レンタル料金 14,000円
------------------	--------	----------------------------	---------------------

独立宣言ローザ・コンパクトシート DSRS-C

屋内

コムラ製作所



使用条件：立ち上がり

上下ストロークは59.5cm。座板高さは1.5～61cmまで高さ調節可能。アームレストは跳ね上げできるので、ベッド・車椅子への移乗にも利用できます。

商品名	商品番号	商品コード
DSRS-C	22-5833-1	00088-000022
サイズ：幅55×奥行81×高さ97.5cm 座面高さ：1.5～61cm 重さ：42kg 使用電源：AC100V		

ご利用者 負担額 (1割)	1,500円	(2割) 3,000円 (3割) 4,500円	月額レンタル料金 15,000円
------------------	--------	----------------------------	---------------------

独立宣言リクライニング DSREC

屋内

コムラ製作所



使用条件：立ち上がり

背もたれと座板が一緒に傾斜する電動チルト機構と背もたれが後ろに傾斜する電動リクライニング機構が備わっています。

商品名	商品番号	商品コード
DSREC	22-5706-1	00088-000015
サイズ：幅66×奥行101.5×高さ95.5cm 座面高さ：16～57.5cm リクライニング角度：105°～135°		
ティルト稼働範囲：30° 重さ：45kg 耐荷重：100kg 使用電源：AC100V		

ご利用者 負担額 (1割)	1,800円	(2割) 3,600円 (3割) 5,400円	月額レンタル料金 18,000円
------------------	--------	----------------------------	---------------------

独立宣言暖らん DSDAR

屋内

コムラ製作所



座椅子の昇降と座椅子のスライド機能が特徴です。座板が16.5cm前方へ移動する電動スライド機能により、こたつへの出入りが楽にできます。座板横についているレバーを操作することで背もたれを95°～120°にリクライニングさせることができます。

身体機能：立ち上がり

商品名	商品番号	商品コード
DSDAR	22-5821-1	00088-000021
サイズ：幅64～58×奥行99.5～116×高さ97cm 座面高さ：16～57cm		
重さ：58kg 耐荷重：80kg 使用電源：AC100V		

ご利用者 負担額 (1割)	1,900円	(2割) 3,800円 (3割) 5,700円	月額レンタル料金 19,000円
------------------	--------	----------------------------	---------------------

税込価格で表記しています。(**非課税** ※非課税 と表記のない商品に限る) **単位:CM**

サービスコード/移動用リフト 介護給付: 171012 予防給付: 671012

ベッド・
ベッド
付属品

段差解消機アルコー6000型

屋内

星光医療器製作所

座席回転時の挟み込みや衝突など、外部から負荷が掛かると回転が止まります。
また、下降時も足など挟み込むと停止し、自動的に上昇する安全構造です。



身体機能: 段差移動

商品名	商品番号	商品コード
段差解消機アルコー6000型	22-5928-1	00125-000056
サイズ: 幅56×奥行66.6×高さ80~122cm 座面高さ: 44~86cm		
重さ: 33kg 耐荷重: 100kg 電源: AC100V		
ご利用者負担額 (1割)	(2割) 2,700円 (3割) 4,050円	月額レンタル料金 13,500円

バスリフト EWB101RR

浴室

TOTO

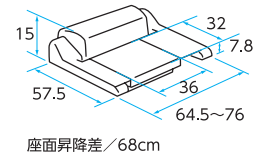

身体機能: 端座位可

電動でシートが上下し、浴槽での立ち座りや出入りをサポートします。

商品名	商品番号	商品コード
EWB101RR	22-0701-1	00187-000111
ご利用可能体重: 35~100kg 充電時間: 50分 (1回の充電で約10往復) バッテリー: DC12V 重さ: 20kg		
ご利用者負担額 (1割)	(2割) 3,000円 (3割) 4,500円	月額レンタル料金 15,000円

床ずれ
防止用具

体位
変換器

認知症
老人徘徊
感知機器

手すり

歩行
補助杖

つるべー Bセット (寝室用)

屋内 非課税

モーター

在庫限定品

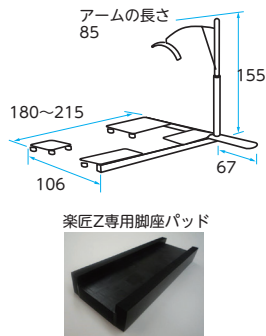

使用できるベッド

商品名	商品番号	商品コード
85cm	22-5720-0	00229-000005
本体重さ: 51.3kg 電装品重さ: 5.1kg 電源: AC100V 耐荷重: 100kg		
ご利用者負担額 (1割)	(2割) 3,000円 (3割) 4,500円	月額レンタル料金 15,000円

つるべー用つり具

介護保険対象購入品

モーター

エヴァスリング ハーフ

サイズ	商品番号
中	43-5511-1
耐荷重: 140kg	
メーカー希望小売価格(税込)	42,900円

エヴァスリング フル

サイズ	商品番号
中	43-5528-1
耐荷重: 140kg	
メーカー希望小売価格(税込)	52,800円

入浴用シート パオメッシュブルー (ハーフサイズ)

商品番号	
43-5507-1	
耐荷重: 140kg	
メーカー希望小売価格(税込)	42,900円

歩行者

車椅子・
車椅子
付属品

スロープ

移動用
リフト・
つり具

移乗サポートロボット Hug L1-01

FUJI

軽量でコンパクト、スリングシートが不要です。



準備・操作が簡単

使いたいときに
サツと準備
どなたでも簡単操作

コンパクト

軽量化実現!
狭い場所でも使える
スリムなボディ
移動もらくらく

安心・安全

Hugが体を
しっかりとサポート
100kgの方まで
軽々移乗

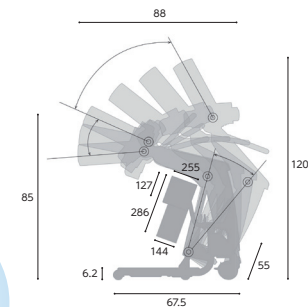

商品名	商品番号	商品コード
Hug L1-01	22-6065-0	01666-000002
サイズ: 全長88×全幅55×全高85~120cm 重さ: 30kg 最大使用者体重100kg		
バッテリー/形式: 鉛蓄電池 定格電圧: DC24V 充電時間: 8時間 最大使用回数: 100回(使用環境による)		
ご利用者負担額 (1割)	(2割) 5,000円 (3割) 7,500円	月額レンタル料金 25,000円

介護保険
購入
対象品

販売品

情報

ベッド・
ベッド
付属品



介護保険購入対象品 腰掛便座・入浴補助用具

床ずれ
防止用具

家具調トイレ セレクトRコンパクト アロン化成

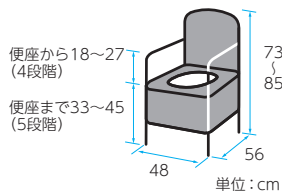

標準

	パケツ容量	重さ	付属品
標準便座	約9L	約14.0kg	防臭消耗品、吸着便座シート
ソフト便座		約14.0kg	防臭消耗品
暖房便座		約14.7kg	防臭消耗品
標準・快適脱臭		約14.6kg	消臭剤フォームタイプ1本
ソフト・快適脱臭		約14.6kg	消臭剤フォームタイプ1本
暖房・快適脱臭		約15.3kg	消臭剤フォームタイプ1本

体位
変換器

認知症
老人徘徊
感知機器

手すり

歩行
補助杖

歩行器

便座タイプ	商品番号	メーカー希望小売価格(税込)
標準便座	35-6753-1	39,600円
ソフト便座	35-6754-1	46,200円
暖房便座	35-6755-1	56,650円
標準・快適脱臭	35-6756-1	64,900円
ソフト・快適脱臭	35-6757-1	71,500円
暖房・快適脱臭	35-6758-1	81,400円

家具調トイレ セレクトRはねあげ アロン化成

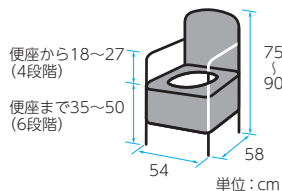

はねあげ式ひじ掛けで移乗に便利。

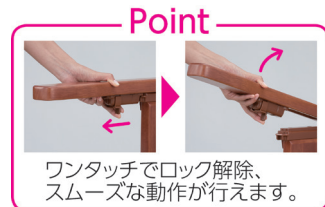

ワンタッチでロック解除、スムーズな動作が行えます。

	パケツ容量	重さ	付属品
標準便座	約9L	約19.3kg	KN吸着便座シート
ソフト便座		約19.3kg	防臭消耗品
暖房便座		約20.0kg	防臭消耗品
標準・快適脱臭		約19.9kg	消臭剤フォームタイプ1本
ソフト・快適脱臭		約19.9kg	消臭剤フォームタイプ1本
暖房・快適脱臭		約20.6kg	消臭剤フォームタイプ1本

便座タイプ	商品番号	メーカー希望小売価格(税込)
標準便座	35-6759-1	69,300円
ソフト便座	35-6760-1	75,900円
暖房便座	35-6761-1	86,350円
標準・快適脱臭	35-6762-1	94,600円
ソフト・快適脱臭	35-6763-1	101,200円
暖房・快適脱臭	35-6764-1	111,100円

車椅子・
車椅子
付属品

安寿 ポータブルトイレ FX-CP アロン化成

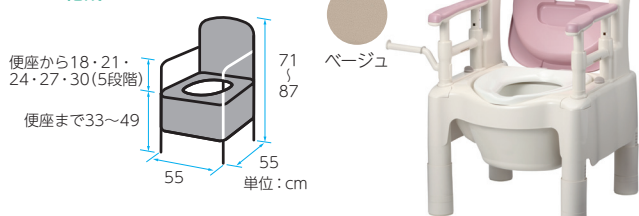

さくら

※便座高は補高スパーサーを含む

	パケツ容量	重さ	付属品
標準便座	約10L	約10.8kg	防臭消耗品、便座カバー1枚
ソフト便座		約10.9kg	防臭消耗品
暖房便座		約11.5kg	防臭消耗品
快適脱臭		約11.7kg	消臭剤フォームタイプ1本
暖房・快適脱臭		約12.3kg	消臭剤フォームタイプ1本

便座タイプ	商品番号	メーカー希望小売価格(税込)
標準便座	35-6355-1 ベージュ	28,050円
	35-6717-1 さくら	
ソフト便座	35-6357-1 ベージュ	34,650円
	35-6719-1 さくら	
暖房便座	35-6359-1 ベージュ	45,100円
	35-6720-1 さくら	
ソフト・快適脱臭	35-6361-1 ベージュ	59,950円
	35-6721-1 さくら	
暖房・快適脱臭	35-6363-1 ベージュ	69,850円
	35-6722-1 さくら	

スロープ

移動用
リフト・
つり具

介護保険
購入
対象品

販売品

情報

安寿 ポータブルトイレ ジャスピタ アロン化成

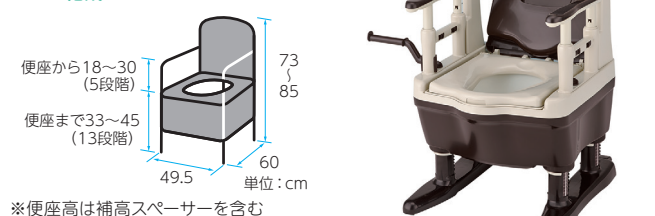

ブラウン

※便座高は補高スパーサーを含む

	パケツ容量	重さ	付属品
標準便座	約9L	約10.9kg	JP吸着便座シート1枚
ソフト便座		約11.0kg	消臭シート試供品
暖房便座		約11.6kg	消臭シート試供品
標準・快適脱臭		約11.6kg	JP吸着便座シート1枚 消臭剤フォーム
ソフト・快適脱臭		約11.7kg	消臭剤フォーム
暖房・快適脱臭		約12.3kg	消臭剤フォーム

便座タイプ	商品番号	メーカー希望小売価格(税込)
標準便座	35-6687-1 ブラウン	34,100円
ソフト便座	35-6694-1 ブラウン	40,700円
暖房便座	35-6695-1 ブラウン	51,150円
標準・快適脱臭	35-6696-1 ブラウン	59,400円
ソフト・快適脱臭	35-6697-1 ブラウン	66,000円
暖房・快適脱臭	35-6698-1 ブラウン	75,900円

※カタログ掲載以外の商品も多数取り扱っております。お気軽にお問い合わせください。
※別途送料がかかる場合があります。

※地域によっては介護保険を適用できない場合があります。

ベッド・
ベッド
付属品

税込価格で表記しています。(**非課税** ※非課税 と表記のない商品に限る) **単位:cm**

安寿 折りたたみシャワーベンチ

アロン化成

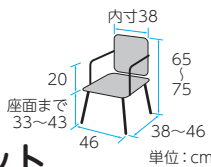

FSフィット

折りたたみ時	幅46×奥行15×高さ80~91cm
座面	幅41×奥行33cm
重さ	約4kg

コンパクトで狭い浴室でも場所をとりません。

商品番号	
41-7085-1	レッド
41-7086-1	ブルー
41-7087-1	グリーン
メーカー希望小売価格(税込)	
29,700 円	



床ずれ
防止用具

体位
変換器

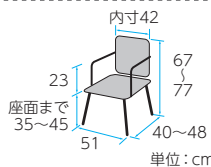

FS

折りたたみ時	幅51×奥行15×高さ82~93cm
座面	幅45×奥行33cm
重さ	約4kg

座った姿勢の保持ができない方や浴槽への移乗を楽に行いたい方に。

商品番号	
41-7080-1	レッド
41-7081-1	ブルー
41-7082-1	グリーン
メーカー希望小売価格(税込)	
29,700 円	

安全・安心な構造



軽い



認知症
老人徘徊
感知機器

手すり

安寿 楽らく開閉シャワーベンチ

アロン化成

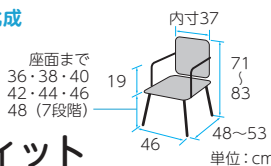

Sフィット

折りたたみ時	幅46×奥行16(開閉ロック時)22(開閉ロック解除時)×高さ83.5~96.5cm
座面	幅42×奥行33cm
重さ	約4.8kg

楽らくアシストキャスターで、狭い浴室環境でも楽に開閉しやすいシャワーベンチ。

商品番号	
41-7549-1	レッド
41-7551-1	ブルー
41-7550-1	グリーン
メーカー希望小売価格(税込)	
30,800 円	



歩行
補助杖

歩行器

車椅子・
車椅子
付属品

軽量浴槽台あしびたジャスト12-20

アロン化成

浴槽台で最軽量クラス。握りやすい持ち手で、出し入れを楽にできます。

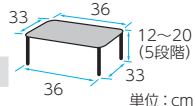

商品番号	メーカー希望小売価格(税込)
41-7552-1 レッド	標準 20,350 円
41-7553-1 ブルー	
41-7574-1 グリーン	
41-7554-1 レッド	ソフト 21,450 円
41-7555-1 ブルー	
41-7545-1 グリーン	

■浴槽内専用	
標準	重さ 2.3kg
ソフト	重さ 2.5kg



スロープ

移動用
リフト・
つり具

安寿 高さ調節付浴槽手すり UST-130N/UST-200N

アロン化成

またぎ動作のしやすさを重視したループ形状のグリップです。

取付け可能な浴槽の壁厚	(130N)4.5~13cm (200N)11.5~20cm
サイズ	幅18×奥行(130N)29~38 (200N)36~43×高さ42cm
浴槽上面~手すり高さ	11・14・17・20・23・26cm (6段階)



商品名	商品番号	メーカー希望小売価格(税込)
UST-130N	41-6948-1 レッド	29,150 円
	41-6949-1 ブルー	
UST-200N	41-6950-1 レッド	30,250 円
	41-6951-1 ブルー	

ユニットバス対応浴槽手すり UST-130UB レギュラー/ショート

アロン化成

今まで取り付けのできなかったユニットバスに対応。

取付け可能な浴槽の壁厚	4.5~13cm
サイズ	幅21×奥行30.5~36.5×高さ(UST130UB)49.5~80.5m/ (UST130UBショート)41.5~64.5cm
浴槽上面~手すり高さ	11・14・17・20cm (4段階)



商品名	商品番号	メーカー希望小売価格(税込)
UST-130UB レギュラー	41-7471-1 レッド	33,000 円
	41-7472-1 ブルー	
	41-7473-1 グリーン	
UST-130UB ショート	41-7526-1 レッド	33,000 円
	41-7527-1 ブルー	
	41-7528-1 グリーン	

※カタログ掲載以外の商品も多数取り扱っております。お気軽にお問い合わせください。
※別途送料がかかる場合があります。
※地域によっては介護保険を適用できない場合があります。

介護保険
購入
対象品

販売品

情報

ベッド・
ベッド
付属品



販売品

床ずれ
防止用具

トロミダイヤ

三菱商事ライフサイエンス

飲み物を選ばず、何にでも簡単にとろみがつきます。無味無臭なので、水やお茶といった味の薄い飲み物でも味を損なうことがありません。刻み食のあんかけや、ミキサー食のとろみづけにもご利用頂けます。分散性、溶解性に優れ、だまになりにくいのが特徴です。

体位
変換器

認知症
老人徘徊
感知機器

手すり



500g

歩行
補助杖

歩行器

車椅子・
車椅子
付属品

スロープ

移動用
リフト・
つり具

介護保険
購入
対象品

販売品

情報

ご使用方法

①基本方法
コップに入れた飲料をスプーンでかきまぜながら、トロミダイヤを一気に加えます。

②おすすめ方法
乾いたコップにトロミダイヤを先に量りとり、後で飲料を一気に加えます。

ご使用例

お茶

味噌汁

牛乳

●トロミダイヤの各種硬さ別使用量 (各種飲料100gへの使用量)

飲料の種類		使用量の基準		
		必要となる添加量 (g)		
		ポタージュ状 (200N/m ²)	とんかつソース状 (400N/m ²)	ケチャップ状 (700N/m ²)
水	20℃	1.0~1.5g	2.5~3.0g	4.0~4.5g
お茶	65℃	1.5~2.0g	3.0~3.5g	5.0~5.5g
果汁飲料	20℃	2.0~2.5g	3.0~3.5g	4.0~4.5g
牛乳	20℃	2.5~3.0g	3.5~4.0g	5.0~5.5g
味噌汁	65℃	1.5~2.0g	2.5~3.0g	3.5~4.0g

※お召し上がりになる方の状態に応じて調整を行ってください。

●トロミダイヤ栄養成分表 (100g当たり推定量)

エネルギー	313Kcal	ナトリウム	457mg
たんぱく質	0.5g	カリウム	868mg
脂質	0.1g	カルシウム	270mg
炭水化物	90.1g	食塩相当量	1.2g
—糖質	65.0g		
—食物繊維	25.1g		

使い捨てプラスチック手袋

リブドゥコーポレーション

オムツ交換時の必須アイテム。作業がしやすいびったりフィットタイプで、耐久性にも優れています。左右兼用なので、ムダなくお使いいただけます。



商品名	サイズ	商品番号	袋入数	ケース入数	メーカー希望小売価格 (税込)
粉付き	S	39-6461-1	100枚入	20箱入	オープン価格円
	M	39-6463-1			
	L	39-6465-1			
粉なし	S	39-6467-1			
	M	39-6469-1			
	L	39-6471-1			

製品サイズ：(S)23×8.5cm (M)23×9.5cm (L)23×10.5 素材：塩化ビニール樹脂 (フタル酸系可塑剤)

税込価格で表記しています。(**非課税** ※非課税 と表記のない商品に限る) **単位:cm**

あゆみシューズ

徳武産業

足の悩みは人それぞれ。お悩みに合わせての靴選び。

皆様のたくさんの「声」で生まれる「あゆみ」
お客さまの足元を守るため、様々な工夫をしています

特長 1

あゆみカーブでつまずぎにくい

年とともに変わる歩行の変化を考え、つま先は適度な反り返りでつまずぎを防止します

あゆみカーブはやさしさの角度でつまずぎを防止します



特長 2

軽量

軽量でありながら安心の履き心地です

特長 5

靴の内側でも調整できる

中敷を取り外したり挿入することで微調整ができます

特長 3

かかとをしっかり支える

カップインソールが足をやさしく包み、かかと部のカウンターがしっかり支えます

特長 4

調整しやすい

足の状態に合わせてベルトやひもで調整が可能です

マジックベルトで簡単調整



カップインソール

※画像はダブルマジックⅢです

サイズ表

室内用	
S	20.5~21.5
M	22.0~23.0
L	23.5~24.5
LL	25.0~26.0
3L	26.5~27.5

施設用	外出用
SS	20.0~20.5(7.7)
S	21.0~21.5(7.9)
M	22.0~22.5(8.2)
L	23.0~23.5(8.5)
LL	24.0~24.5(8.8)
3L	25.0~25.5(9.1)
4L	26.0~26.5(9.4)
5L	27.0~27.5(9.7)
6L	28.0~28.5(10.0)

※単位:cm ※ () 内は足幅

施設用

軽くて履き心地良く1日中履いていても疲れにくい

室内用

足をふんわり包み込むように…お家の中でも安心、快適です

外出用

さりげなく履けて、お出かけをサポートします

それぞれの目的に合わせて



商品名	マジックゴムバンド 優	ゆったり簡単スリッパオン	ソットフレッシュ	エスパド	コンフォートⅢ	ハイフィット
サイズ	S~3L	S~5L	S~3L	S~3L	S~5L	S~3L
メーカー希望小売価格 (両足)	6,600~ 円	6,380~ 円	3,080~ 円	3,080~ 円	8,140~ 円	8,580~ 円

外反母趾などの足ゆびに变形・痛みがある方など…



商品名	ウィングストレッチ	ダブルマジックⅢニット	内反フィット想	スリットベルト	ケアフルⅢ	ダブルマジックⅢ合皮
サイズ	S~3L	S~3L	S~L	M~LL	S~5L	S~6L
メーカー希望小売価格 (両足)	6,600~ 円	6,600~ 円	3,960~ 円	2,860~ 円	8,250~ 円	7,260~ 円

むくみ、腫れ、甲高・幅広の方に…



商品名	ダブルマジックⅢ	EASYケアサポート	ワイドベルト	ワイドベルトワッフル	ダブルマジックⅢ合皮ワイドサイズ	コンフォートⅢワイドサイズ
サイズ	SS~6L	S~5L	S~3L	M~3L	S~6L	S~5L
メーカー希望小売価格 (両足)	6,160~ 円	8,360~ 円	3,960~ 円	3,520~ 円	8,580~ 円	8,800~ 円

下肢装具の方にも…



商品名	ダブルマジックⅢワイドサイズ	Re-Life メッシュ01	早快マジックオープン	オープンフィット	ケアフルⅢワイドサイズ	Re-Life サポート02
サイズ	S~6L	M~6L	S~3L	M~3L	S~5L	M~6L
メーカー希望小売価格 (両足)	7,920~ 円	9,680~ 円	2,090~ 円	3,520~ 円	9,900~ 円	9,680~ 円

※掲載商品は一例となります。

<税込価格>

床ずれ
防止用具

体位
変換器

認知症
老人徘徊
感知機器

手すり

歩行
補助杖

歩行器

車椅子・
車椅子
付属品

スロープ

移動用
リフト・
つり具

介護保険
購入
対象品

販売品

情報

特別 企画 住宅改修

製作：(株)ケアビジネスサポートシステム

介護保険で住宅改修に適用される特定6項目

- 1 手すりの取り付け
- 2 段差の解消
- 3 滑り防止及び移動の円滑化のための床材の変更
- 4 引き戸等への扉の取替え
- 5 洋式便器等への便器の取替え
- 6 その他(住宅改修に付帯して必要となる住宅改修)

[介護保険の場合]

支給される
限度額は **200,000円**

事前申請 が必要です

ご注意

- ① 補助金が適用される工事と補助金が適用されない工事があるので注意が必要です。
- ② 適用される工事費用の1割(所得により負担割合が変更される場合もあります。)を、対象者が負担する必要があります。
- ③ 支給限度額以内であれば、複数回に分けて行った場合でも保険給付を受けることができます。

詳しくは、ご担当のケアマネジャーや福祉住環境コーディネーターにご相談ください。

バリアフリーを考える

お困りの場所は どこですか？

1日の生活の中で、
「場所(ゾーン)別」にいろいろな介護シーンから考えてみましょう！



生活の中心になるところだから、 居心地と機能性に気づかいを。

閉じこもりがちにならないようにすること、見守れることも重要です。

尊厳（プライバシー）の確保に配慮しましょう！

衝立(ついたて)やカーテンの活用

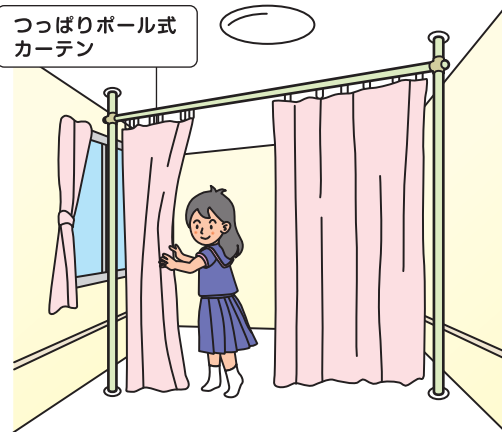
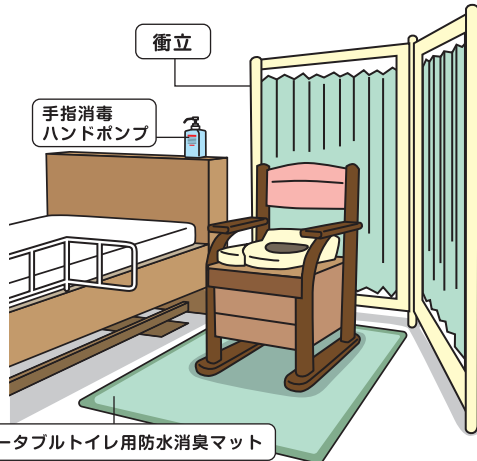

呼出し装置の活用

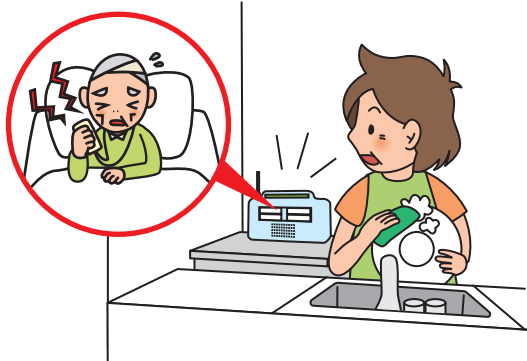

コンセントの増設 は防火対策

福祉用具は電気製品が多い！

- 介護ベッド
- 特殊尿器
- エアーマット
- 移動リフト
- ネブライザー
- 吸引器
- 徘徊感知器

スッキリ!

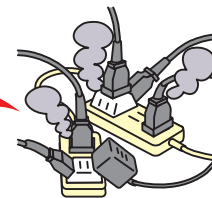
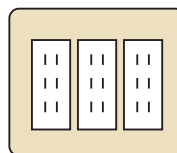

たこ足配線は火災の原因ともなります。

トイレ・浴室 が近いのは便利！ 押入れを利用するユニットタイプ

押入れトイレユニット

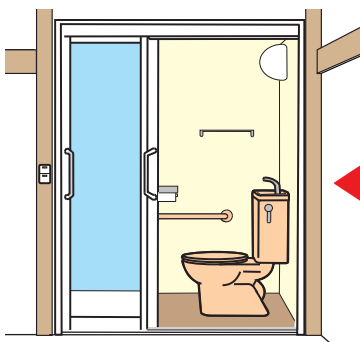

通常の押入れ

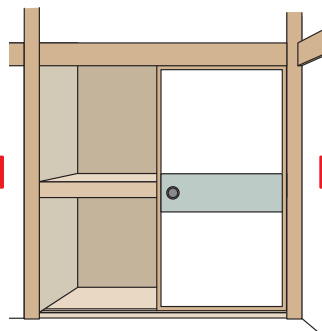

押入れシャワーユニット

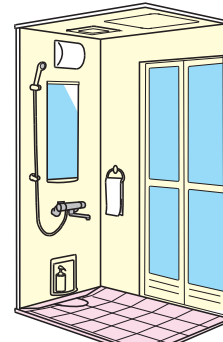

ゾーン
2 お困りの場所はどこですか??
廊下・階段

歩行移動の場合

7つの
チェックポイント

- 段差
- 手すり
- 床材
- 幅員
- 各扉の開閉
- 照度
- 構造

主に屋内で車椅子を使用する場合

廊下に面した部屋の入口拡張

屋内6輪車椅子

通行が難しい廊下側面の入り口 入り口の幅を広げると通りやすくなる



屋内の移動には、思いがけない危険がいっぱい。 転倒防止などの安全性を確保。

移動しやすい環境づくりは、リハビリや運動機能の向上にも効果的です。

階段の手すり

階段の手すりは、両側に設置するのが理想的です。
しかし、幅員や費用の面で難しく、片側だけに設置する場合は、
降りる時を優先して、降りる際の利き手側に設置するのが基本です。

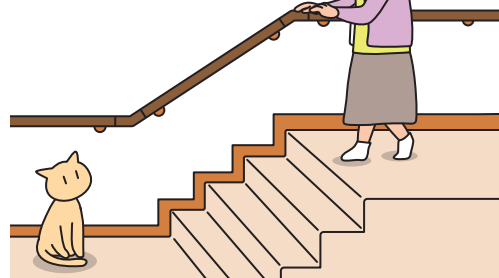
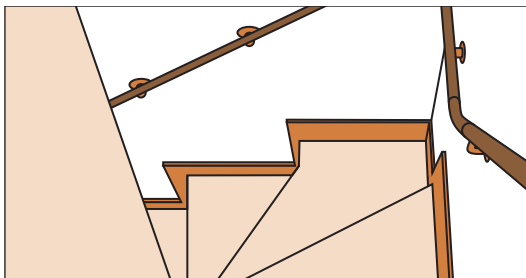

階段のすべり止め

コーナータイプ

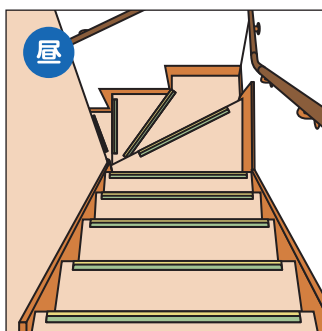

蓄光式



幅広タイプ

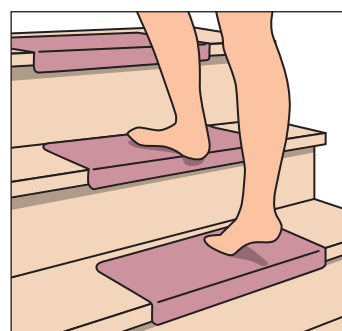

階段の昇降機 2階や3階を使う頻度が多い場合

階段昇降機

上階では乗降りの安全のため、折りたたむとコンパクトになります。



ホームエレベーター・押し入れエレベーター



扉対策(出入り・介助軽減)と、便器の洋式化

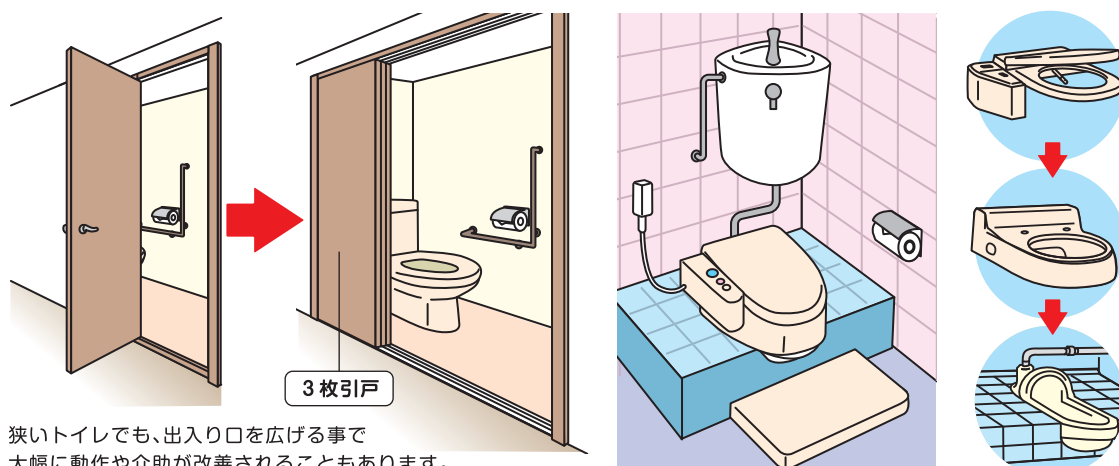

トイレ動作(立ち座り)

手すり



補高便座



電動昇降便座



トイレ介助

温水洗浄便座

世紀の発明品は、
介護の分野でも大活躍!

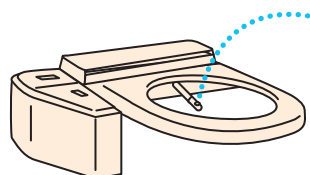

洋式便器に使えるキャリー



手すり

移動→下着の着脱→方向転換→
立ち座りに役立ちます。



かがむ、まわる、脱ぐ、座る、拭く、立つなど 狭い空間なのにたくさんの動作が必要な場所。

動作補助や介助軽減に、リフォームによる簡便性の向上と用具導入の視点も大切です。

空間・スペース(介助スペースと車椅子スペース)

必要な介助スペース

135cm
75cm

車椅子スペース

手動車椅子の場合

φ=150cm以上

電動車椅子の場合

φ=180cm以上

その他、トイレ介護の便利グッズ

<h4>呼び鈴・ブザー</h4> <p>待つ側、待たせる側、 どちらにも優しい</p>	<h4>ワンハンドカッター</h4>	<h4>シートクリーナー</h4>
<h4>シャワー水栓</h4> <p>尿瓶やバケツ等が洗える シャワー水栓は便利モノ</p>	<h4>据付け手すり</h4>	<h4>トイレ暖房</h4> <ul style="list-style-type: none"> ● 省スペース ● 照明と連動 ● 暖房のON/OFF <p>天井照明一体型ヒーター</p> <p>足元多機能ヒーター</p> <ul style="list-style-type: none"> ● 急速暖房 ● 強力消臭 ● 自動運転

ベッド・
ベッド
付属品

情報

床ずれ
防止用具

ゾーン

お困りの場所はどこですか??

4

縁側・ベランダ・庭・ガレージ

体位
変換器

認知症
老人徘徊
感知機器

手すり

歩行
補助杖

歩行器

車椅子・
車椅子
付属品

スロープ

移動用
リフト・
つり具

介護保険
購入
対象品

販売品

情報

玄関以外からの出入りを考えたほうが効果的な場合もあります。

車椅子用電動昇降機

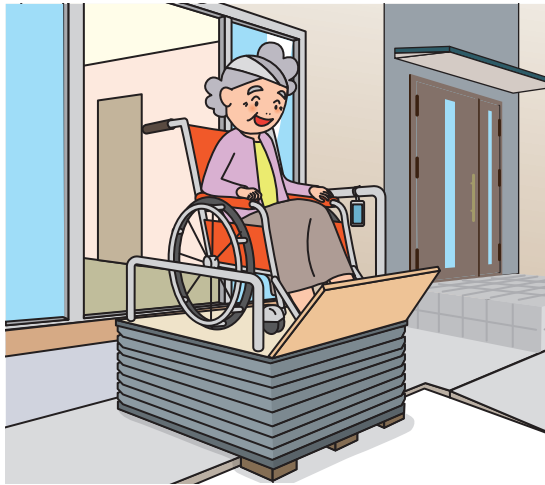

ホイス式リフト

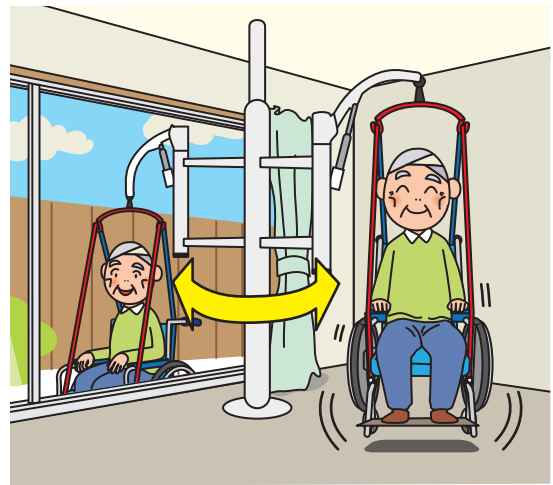

ベランダや縁側のご利用

バリアフリー(ノンレール)サッシ



大きな取っ手

大きなクレスト

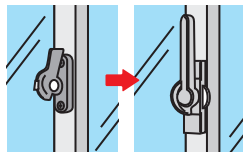
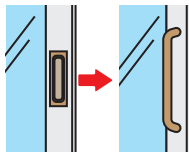

バリアフリーフラットレール

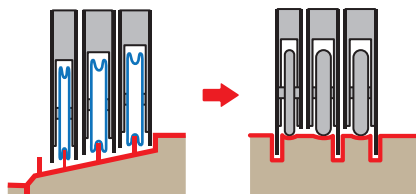

お庭などでの屋外活動

アニマルセラピー・運動療法

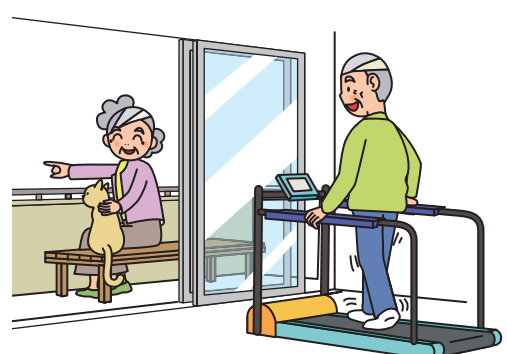

園芸療法

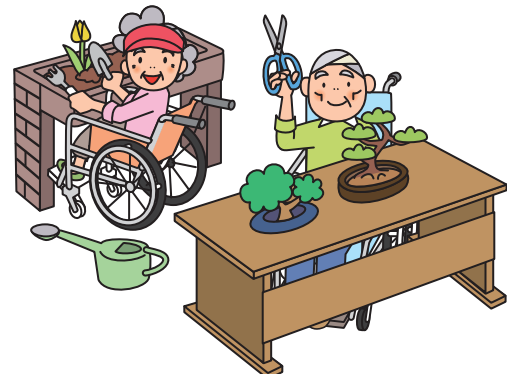

介護の環境整備や バリアフリー・リフォームでは見逃されがちな場所。

QOLや人の尊厳から検討することで、身近で生活の潤いなどが楽しめる場と変わります。

楽しむ 日光浴や団らん、バーベキューも出来たらいいのに

(電動・手動)折畳み式
開閉式オーニング

手すり付きステップ台

木製デッキ・スロープ

収納もできる
ステップ台

天板を開ければ
収納スペースに

ガレージ 車の乗車・下車および雨の日の対策

福祉車両 用途に応じていろいろな方法があります。

サイドリフト(回転シート)

折たたみ式リアスロープ

車椅子収納装置

電動リアリフト

ベッド・
ベッド
付属品

情報

床ずれ
防止用具

ゾーン

お困りの場所はどこですか??

5

LDK

体位
変換器

認知症
老人徘徊
感知機器

手すり

歩行
補助杖

歩行器

車椅子・
車椅子
付属品

スロープ

移動用
リフト・
つり具

介護保険
購入
対象品

販売品

情報

寝室から離れた生活のご提案



電動リクライニング/起立補助椅子



家族との団らんのご提案

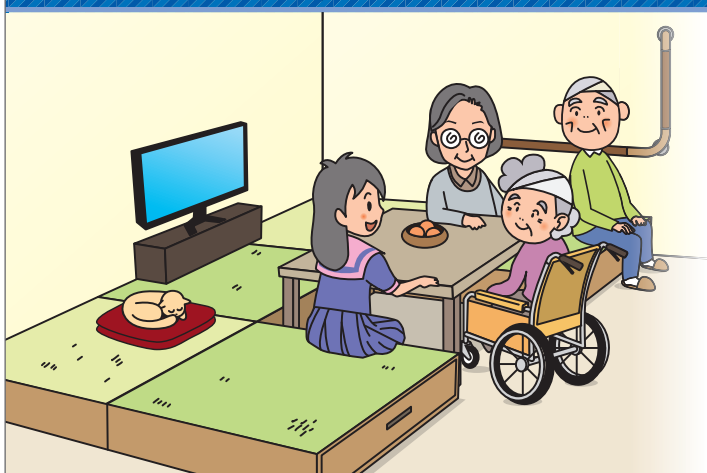

高床式畳ユニット(大収納タイプ)

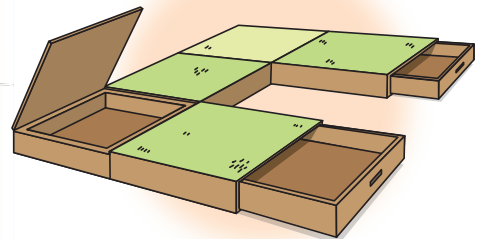

コタツや座卓ご利用でのご提案



電動昇降リクライニング/回転座椅子

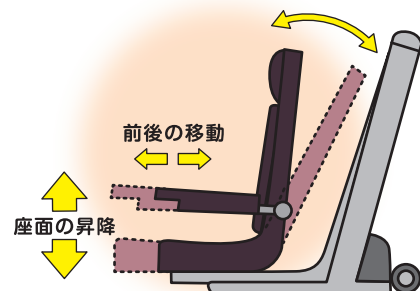

くつろぎや家族、友人との語らいなど、 気がねのない生活が在宅療養の良い点。

料理やその補助で自立心を保持したり、楽しい食事が低栄養対策になることにも期待できます。

料理する

車椅子対応のキッチン(流し台)は調理時の作業性を良くするため、
天板が高くならないようにシンクが浅い仕様になっています。
それでも高さがあり料理しにくい場合は、
車椅子テーブル等で対応可能にすることも考えましょう。

高いところのスイッチは
手元にあると便利！



****レンジフード・照明****

切 運転 弱/中/強 照明 切/入

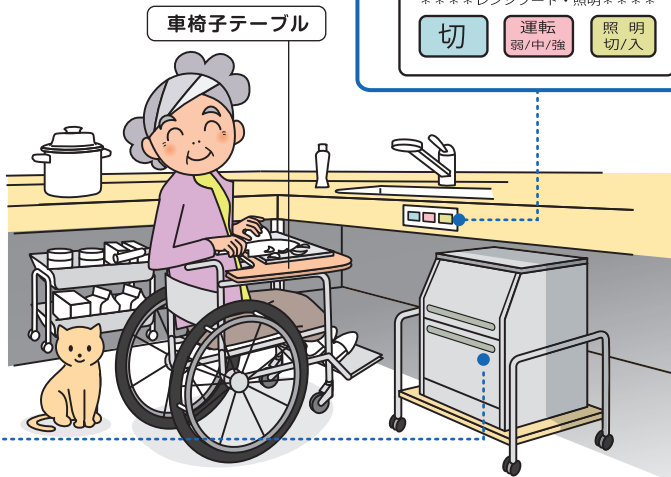

座れる歩行器が料理を楽にする

料理や洗い物などの立ち作業、煮込み物の待ち時間など、
座位姿勢で安心した作業ができたり、
休憩できるキッチンツールとして利用できる、
座れる歩行器もあります。

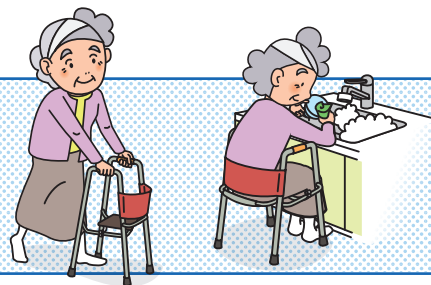

食事を楽しむ！(低栄養を防ぎましょう！)

自助具やとろみ調整剤などで
食事の自立支援

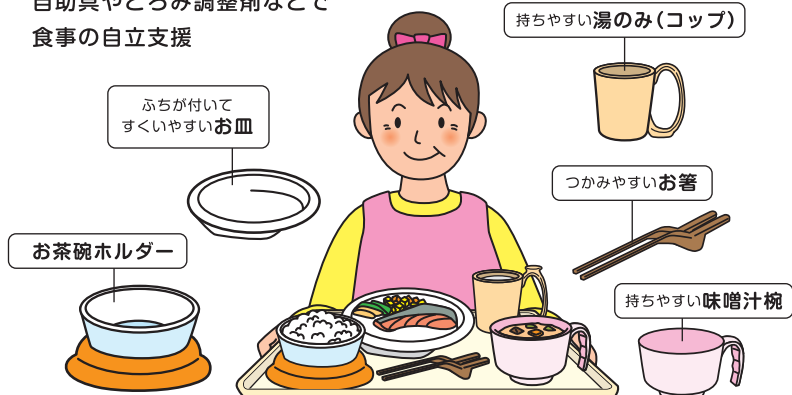

ベッド・
ベッド
付属品

情報

床ずれ
防止用具

体位
変換器

認知症
老人徘徊
感知機器

手すり

歩行
補助杖

歩行器

車椅子・
車椅子
付属品

スロープ

移動用
リフト・
つり具

介護保険
購入
対象品

販売品

情報

ゾーン

お困りの場所はどこですか??

6

洗面・脱衣室

家族みんなで使える昇降洗面台



口腔ケアの器具もいろいろあります

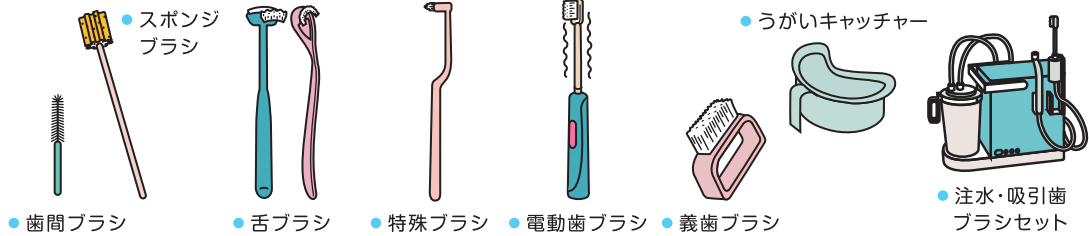

洗濯

作業の負担軽減

車椅子の方にも使用しやすい
ななめドラム洗濯乾燥機

ひじ掛け
跳ね上げ式車椅子

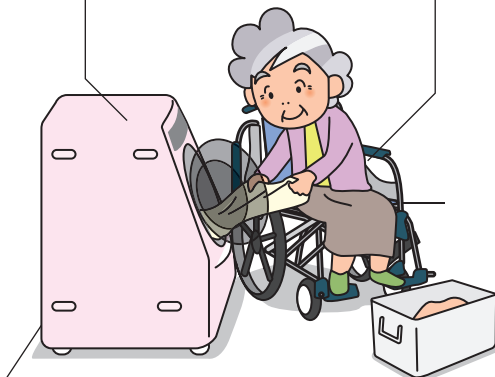

ドラム洗濯機の上部空間の活用

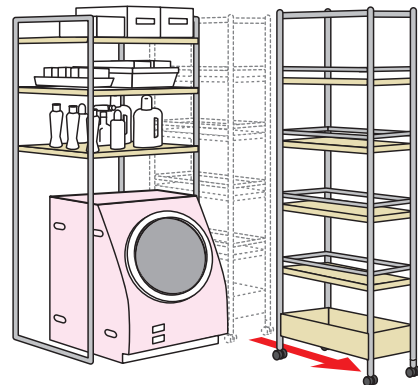

すき間にはキャスター付きのラックが便利です。

三大介護(食事・入浴・排泄)と呼ばれる 「台所・浴室・トイレ」への動線にあたる非常に重要なゾーン。

衛生面や口腔ケア、介助の軽減など、生活と介護の質向上を目指す工夫をしてみましょう。

ヒートショック対策 ヒートショックによる年間死者数は交通事故による死者の約4倍*

※出典：東京都健康長寿医療センター研究所の調査

脱衣

座面付き歩行器やイスを使う

座面付き歩行器

ベンチを使う

脱衣用ヒーター

「温度のバリアフリー」も考えましょう。

壁をなくして動きやすく 車椅子での移動や介助が楽になります。

〈壁の撤去前〉

トイレ壁

ドア2枚

浴室ドア

〈壁の撤去後〉

1

2

3

1 トイレ壁撤去
▼
アコーディオンカーテンへ

2 ドア2枚分
▼
3枚式引き戸へ

3 浴室ドア
▼
引き戸へ

ベッド・
ベッド
付属品

情報

床ずれ
防止用具

ゾーン 7 お困りの場所はどこですか?? 浴室

体位
変換器

認知症
老人徘徊
感知機器

手すり

歩行
補助杖

歩行器

車椅子・
車椅子
付属品

スロープ

移動用
リフト・
つり具

介護保険
購入
対象品

販売品

情報

入浴時の介助スペースが狭い場合やシャワーキャリー等を使用する場合は浴室の扉が課題になることがあります。

〈改修前〉

〈改修後〉

折戸 引戸

3枚引戸

オフセット手すり

湯船には、腰をかけてから入るのが安全！

移乗台やバスボード活用

入浴用電動昇降リフトの活用

手で操作できる
スイッチ付きシャワー

片手でもソープや
シャンプーが出せる容器

移乗台と
入浴用リフトとの併用例

節水になり、入浴介助にも活躍。

片麻痺の方や介助シーンでも便利！

いつまでも清潔でいたい、 安全で安心して快適なお風呂の利用を続けたい。

入浴シーンは危険性も高く、リフォームだけでなく便利な福祉用具活用も考えましょう。

バランス釜改修(浴槽・給湯器)

深くて(またぎが高い)狭い

L字型手すり

バスボード

浅くなり(またぎも低くなり)
バスボードを使って入りやすくなります。

ホイスト式リフトを活用した入浴介助

入浴スリングシートのいろいろ

2ピースベルトタイプ

ハーフバックタイプ

フルバックタイプ

吊りざぶタイプ

シャワーキャリー
分離タイプ

ゾーン
8 お困りの場所はどこですか??
玄関まわり

扉対策 (幅員と操作性)

独自で開けられる

3枚引戸

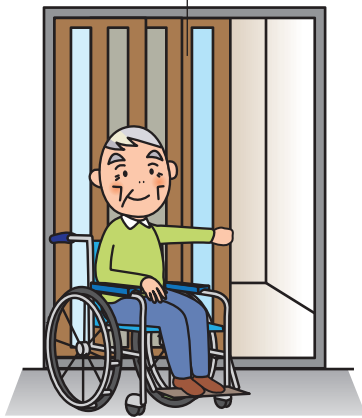

通れる

親子ドア



玄関の扉段差をフラットにする際は、グレーチング増設も検討しましょう。

かまち対策

ベンチなどで腰かけて

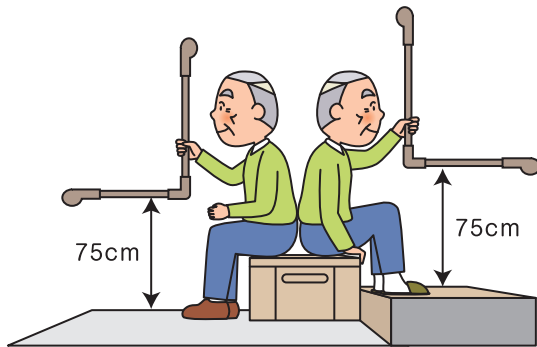

框が高いご自宅の場合は、踏み台と手すり

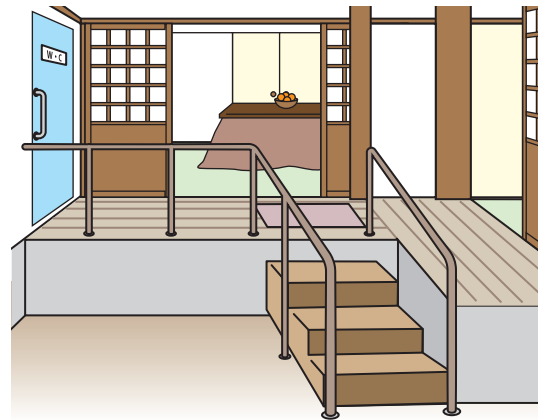

マット類のすべり止め防止ネット

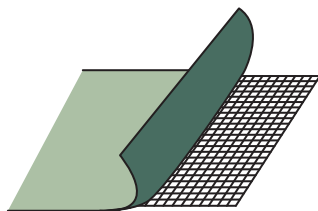

折りたたみ式の壁付けベンチ



靴や防災用品を収納できるイス



行ってきます。ただいま。が あたり前のできる普遍性を保持したいところ。

「家の顔」とも言われる場所では、困ったことや不安な表情が出ないようにしましょう。

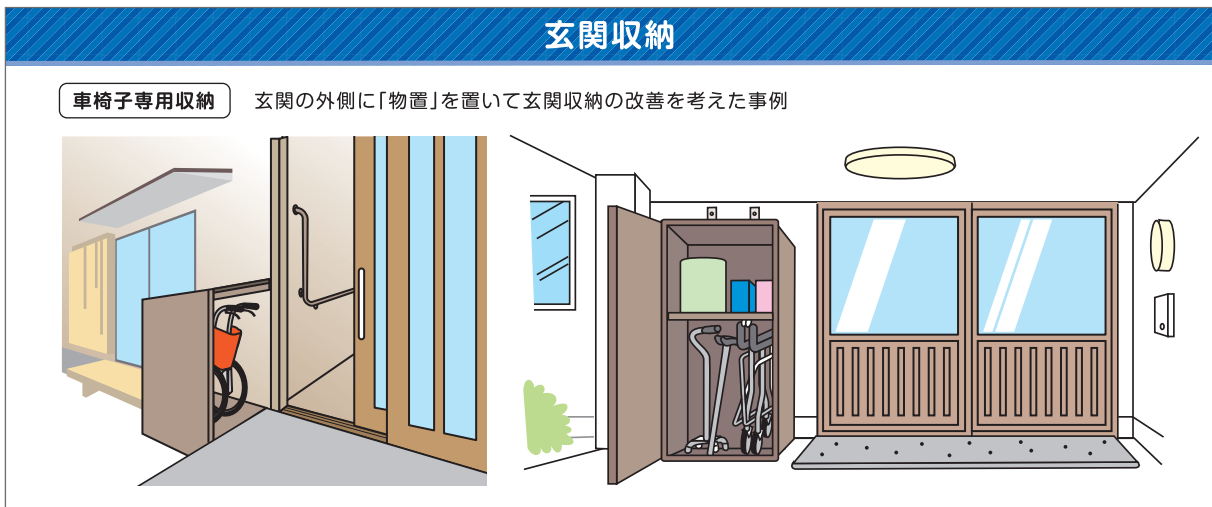
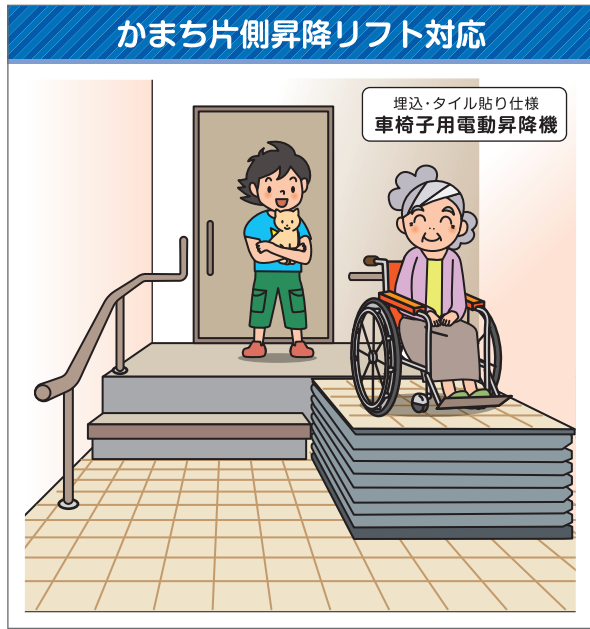
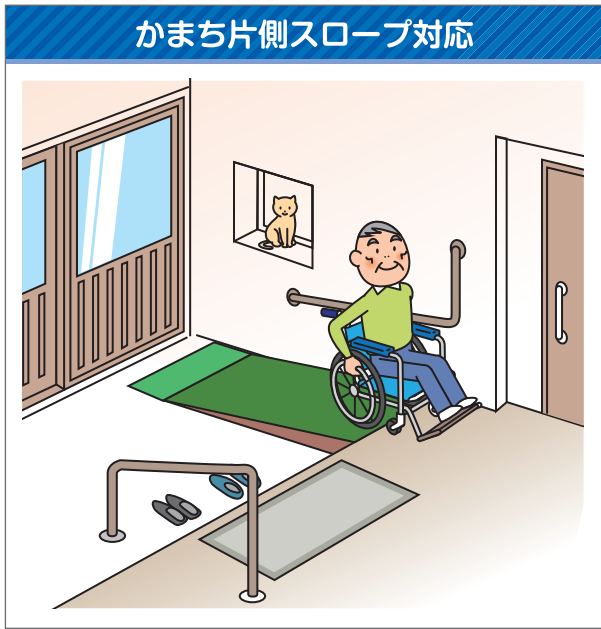

ベッド・
ベッド
付属品

情報

床ずれ
防止用具

ゾーン

お困りの場所はどこですか??

9

アプローチ

体位
変換器

認知症
老人徘徊
感知機器

手すり

歩行
補助杖

歩行器

車椅子・
車椅子
付属品

スロープ

移動用
リフト・
つり具

介護保険
購入
対象品

販売品

情報

外出・帰宅をスムーズに！

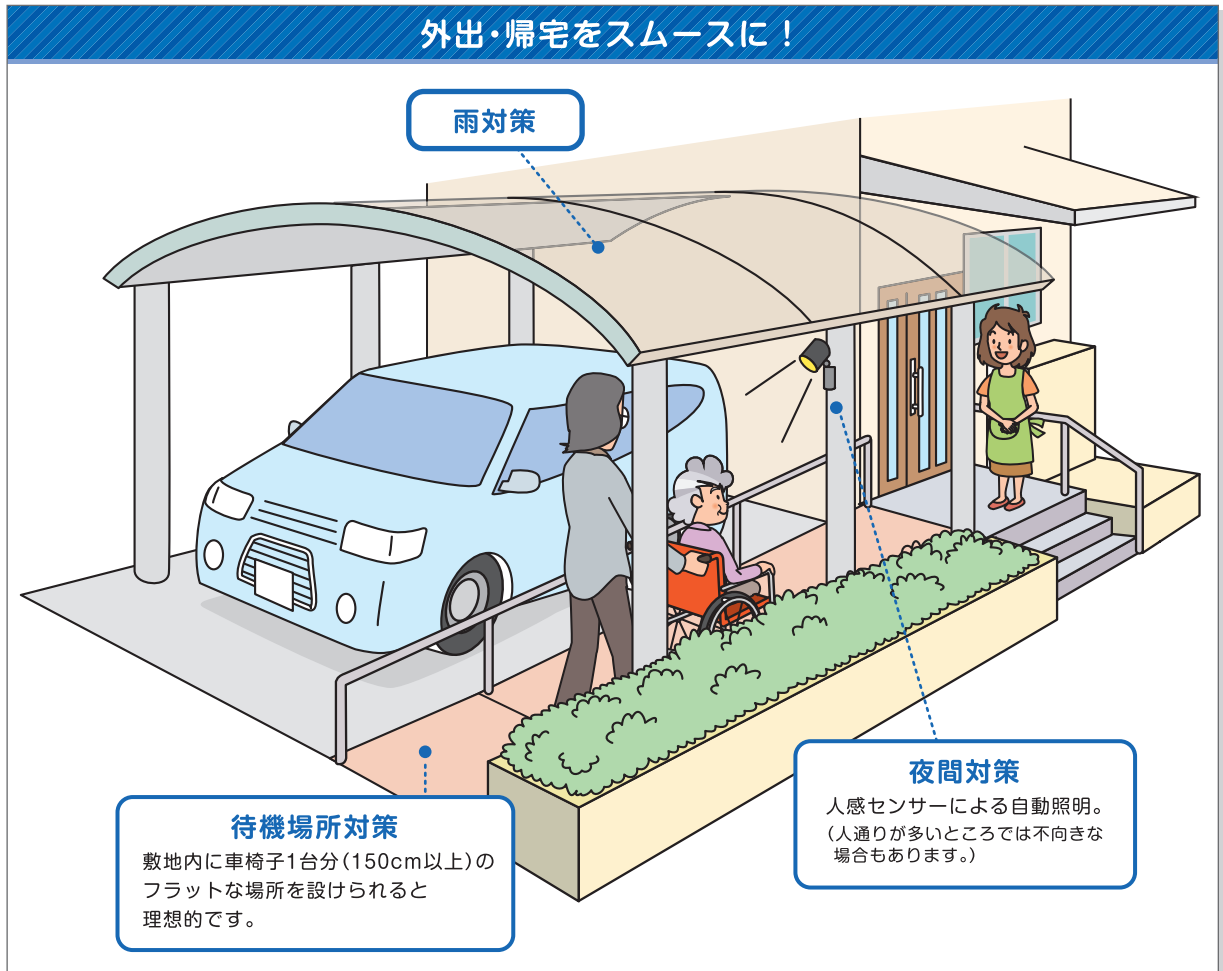

門扉の引き戸事例

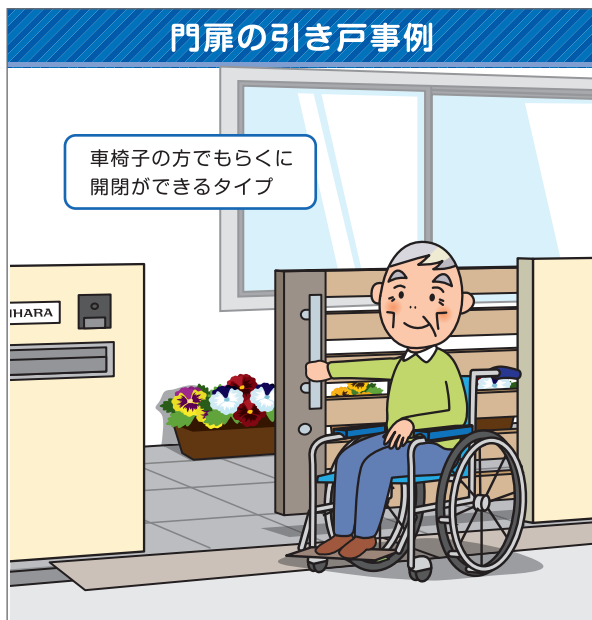

デッキとスロープのアプローチ事例

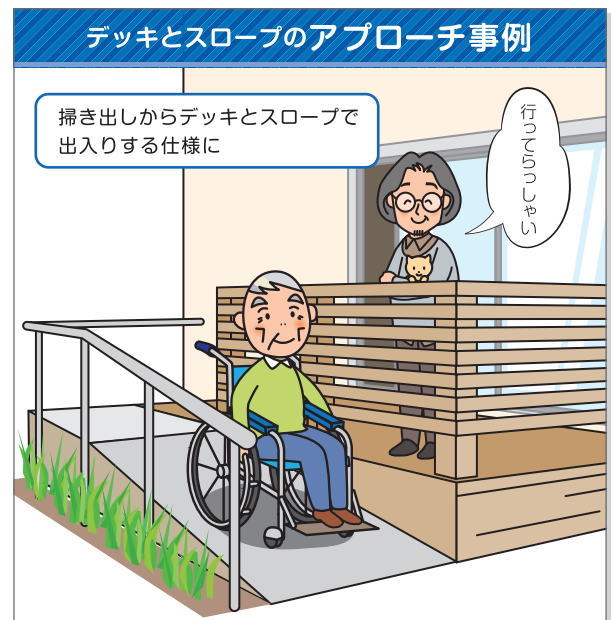

地域社会と関係性を結ぶ 大切な「架け橋」としての視点から再検討。

内にも外にも、雨の日や一人の時でも「渡りやすい橋」として在宅生活の可能性が広がります。

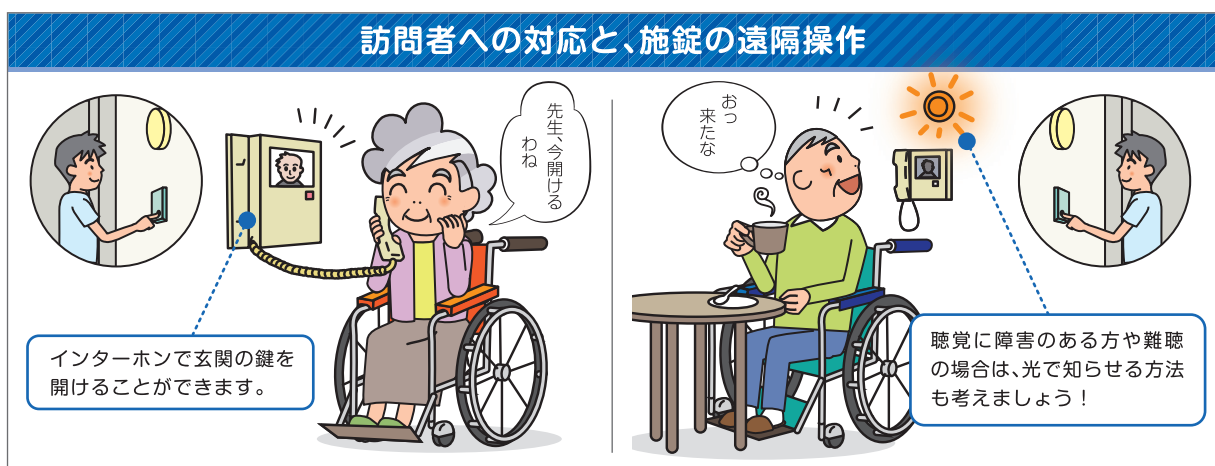
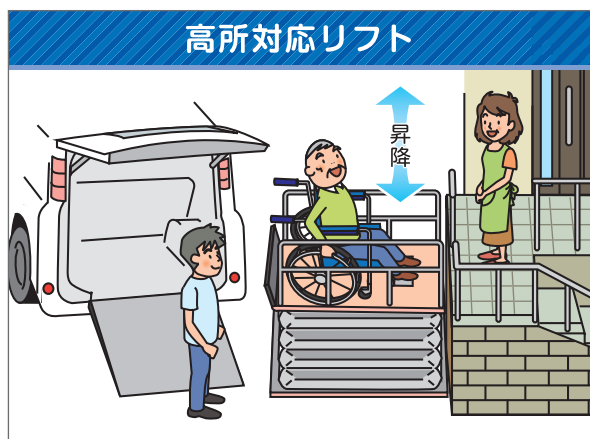
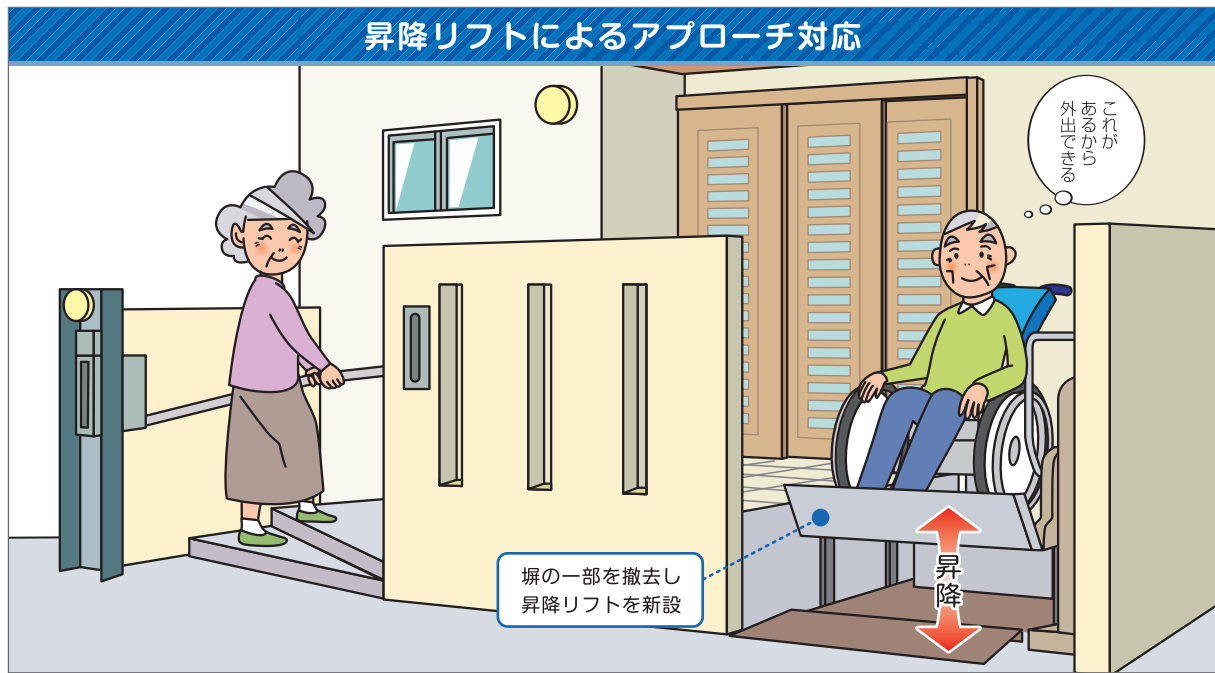

福祉用具と住宅改修の活用



こちらは、**福祉用具専門相談員**に相談しましょう！

 高齢者の状態は変化します。福祉用具のレンタル品を活用することで、住宅改修の効果をより高めることができます。

介護保険で**レンタル**が適用される特定福祉用具13種目

 車椅子	 車椅子付属品	 特殊寝台	 特殊寝台付属品	
 体位変換器	 床ずれ防止用具	 手すり	 スロープ	 歩行器
 歩行補助杖	 徘徊感知器	 自動排泄処理装置	 移動用リフト	

介護保険で**購入**が適応される特定福祉用具5種目

 腰掛便座（ポータブルトイレ）	 入浴補助用具	 リフトの つり具部分	 簡易浴槽
			 排泄処理装置の 交換可能部品

お気軽にご相談ください！

バリアフリー工事についてのご相談やお見積もりはもちろん、各種の補助金申請にあたっての書類の作成・提出など、お気軽にご相談下さい。

補助金情報

介護保険
(住宅改修)(福祉用具)

高齢者住宅改修
助成補助金

障害者住宅改修
助成事業

日常生活用具給付

補装具給付

その他

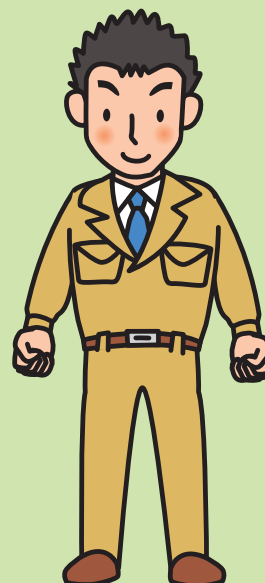

実績・経験による専門情報

疾病や病状に対応するご提案

専門家としての施工技術情報

実績を通じての効果的なご提案

設備品・製品情報

新製品情報

新機能情報

キャンペーンなどお得情報

リサイクル品情報

補助金にかかわる書類作成と提出等のお手伝い

申請～支給までのご説明

役所等への届け出の代行

スケジュールの立案、ほか

複雑な書類作成の代行

- ・申請書の作成
- ・理由書の作成
- ・承諾書の手配
- ・計画図面の作成
- ・お見積書の作成
- ・請負工事契約書作成
- ・工事内訳書の作成
- ・証明写真の作成
- ・改修完了届
- ・受領委任対応
- ・領収書
- など

注意 ケアマネジャーとの連携・調整が必要となる 경우가多くあります。

住宅改修の事例 ①

写真提供:マツ六(株)

廊下

収納扉の前を
遮断機式ブラケットを使って
手すりを
連続させました。

BEFORE

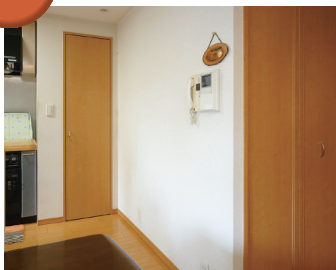

AFTER



トイレ

立ち座りの動作の為、
L字型手すりを
設置しました。

BEFORE



AFTER



浴室

浴槽出入用の手すりを
設置しました。

BEFORE



AFTER



住宅改修の事例 ②

写真提供:マツ六(株)

玄関

手すりを付けて
玄関土間～
上がりかまち～
廊下の動きをサポートします。

BEFORE



AFTER

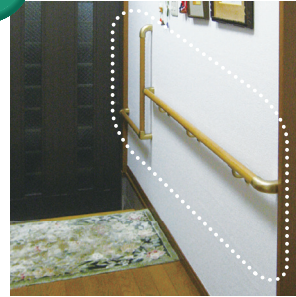

アプローチ ①

玄関前アプローチに
手すりを設置しました。

BEFORE



AFTER



アプローチ ②

家につながる階段に
手すりを設置しました。

BEFORE





AFTER



介護保険制度について 2022年4月現在

介護保険制度の概要や利用手順をご紹介します。

■介護保険対象者

加入する方	介護サービスの利用	保険料の支払い
第1号被保険者 (65歳以上の方) 	右表の想定される状態にあてはまる要支援状態または要介護状態の方。	原則として老齢・退職年金からの天引き
第2号被保険者 (40歳から64歳までの医療保険に加入している方) 	初老期認知症、脳血管疾患など16種類の病気により要介護状態や要支援状態になった方。	加入している医療保険と併せて徴収

※支払い方法は自治体により異なる方法がとられている場合もあります。

■介護保険の利用手続きとサービスの内容

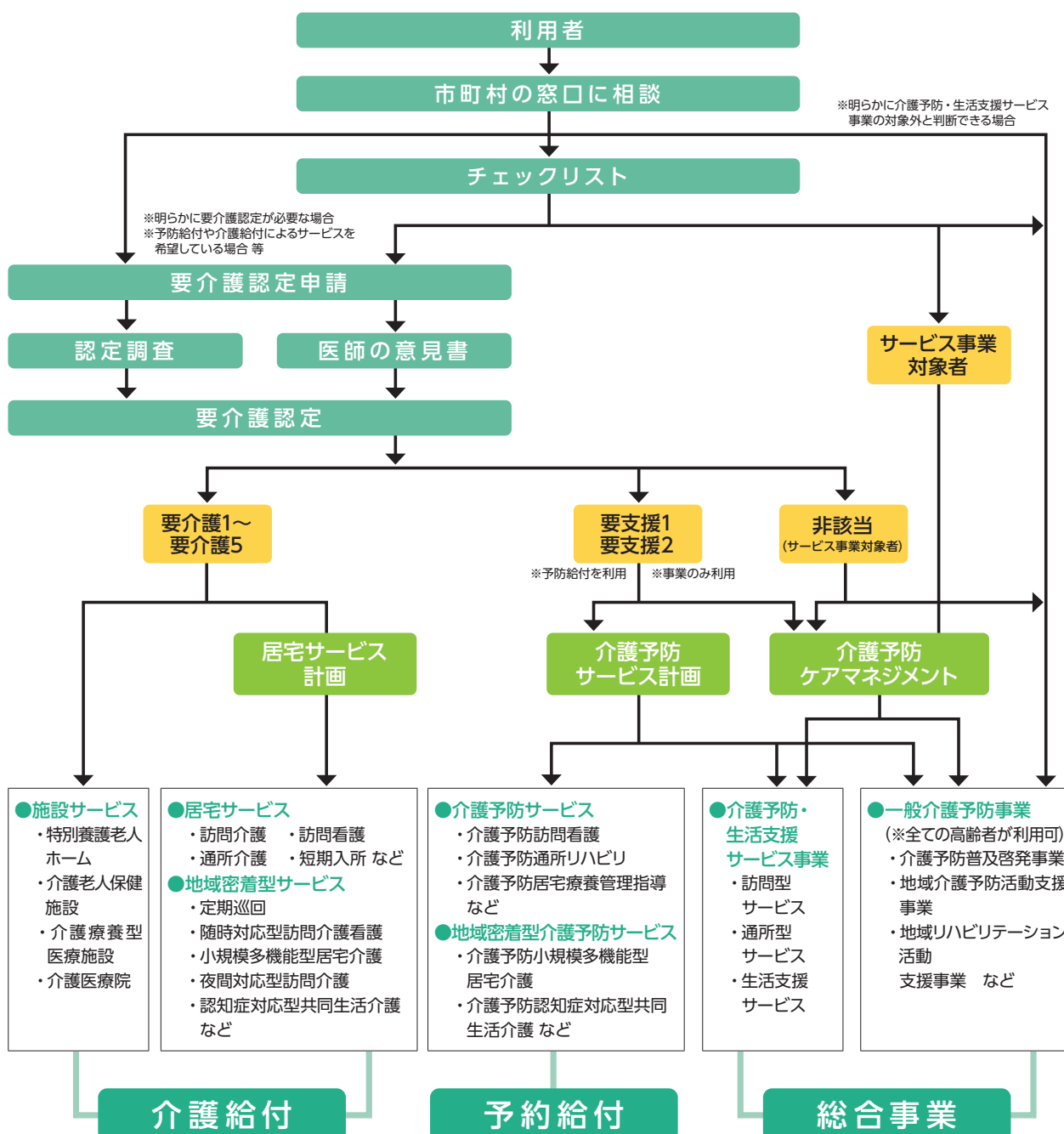

■在宅サービスの利用限度額

要介護・ 要支援 区分	想定される状態	居宅介護サービス費等及び介護予防サービス費等			
		支給 限度額 (月額)	ご利用者 1割負担額 (月額)	ご利用者 2割負担額 (月額)	ご利用者 3割負担額 (月額)
要支援1	日常生活上の基本動作をほぼ自分で行うことができるが、日常生活動作の介助や現在の状態の防止により要介護状態となることの予防に資するよう、手段的日常生活動作において何らかの支援を要する状態。	50,320円	5,032円	10,064円	15,096円
要支援2	要支援1の状態から、手段的日常生活動作を行う能力がさらに低下し、何らかの支援が必要となる状態。	105,310円	10,531円	21,062円	31,593円
要介護1	要支援2の状態から、手段的日常生活動作を行う能力が一部低下し、部分的な介護が必要となる状態。	167,650円	16,765円	33,530円	50,295円
要介護2	要介護1の状態に加え、日常生活動作についても部分的な介護が必要となる状態。	197,050円	19,705円	39,410円	59,115円
要介護3	要介護2の状態と比較して、日常生活動作及び手段的日常生活動作の両方の観点からも著しく低下し、ほぼ全面的な介護が必要となる状態。	270,480円	27,048円	54,096円	81,144円
要介護4	要介護3の状態に加え、さらに動作能力が低下し、介護なしには日常生活を営むことが困難となる状態。	309,380円	30,938円	61,876円	92,814円
要介護5	要介護4の状態よりさらに動作能力が低下しており、介護なしには日常生活を行うことがほぼ不可能な状態。	362,170円	36,217円	72,434円	108,651円

- 限度額の範囲内でサービスを利用したときは、実際にかかった費用の1割(2割・3割)が自己負担となります。
- 平成30年8月より介護保険負担割合証に基づいた負担割合が適用されます。
- 限度額を超えてサービスを利用した時は、超えた分が全額自己負担となります。

■自己負担額の上限額(高額介護サービス費)

区 分	負担の上限額(月額)
課税所得690万円(年収約1,160万円)以上	140,100円(世帯)
課税所得380万円(年収約770万円)～ 課税所得690万円(年収約1,160万円)未満	93,000円(世帯)
市町村民税課税～課税所得380万円(年収約770万円)未満	44,400円(世帯)
世帯の全員が市町村民税非課税	24,600円(世帯)
前年の公的年金等収入金額 + その他の合計所得金額の 合計が80万円以下の方等	24,600円(世帯) 15,000円(個人)
生活保護を受給している方等	15,000円(世帯)

出典：厚生労働省ホームページ (<https://www.mhlw.go.jp/content/000334526.pdf>)

- 支払った自己負担が、ある一定額を超えたときは、その超えた分が払い戻されます。
- また所得の低い方は、その上限が減額されます。
- 医療保険と介護保険の両方に自己負担額がある世帯は「高額医療・高額介護合算制度」の申請ができます。

レンタル福祉用具ご提供の流れ

1 ご利用者の状況確認

ご利用者のご自宅を訪問し、身体状況やご家族の状況、お住まいの環境などを確認します。その上で生活機能の維持・向上のためにどのような福祉用具が適切かを検討します。



2 サービスの必要性の検討と選定

サービス担当者会議では、ケアマネジャーなどと連携し、専門的な立場から介護予防や自立支援、介護の負担軽減に役立つ最適な福祉用具を提案します。そしてご利用者やご家族のご意見をうかがいながら選定します。



3 福祉用具のお届け

納品前に、福祉用具をしっかりと点検。安全を確認した後、ご指定の日時、場所にスタッフがお届けし、取付や調整を行います。その際、ご利用者の環境や状況に適合しているかどうかを再確認します。また、練習もしていただきます。



4 使用方法のご説明

暮らしに上手にとり入れ、目的に応じて役立てていただけるよう、また、安全にお使いいただけるよう、納得していただけるまで使用方法をご説明し、必要な場合は一緒に使い方の練習もします。



6 サービスの再検討

サービス担当者会議においてケアマネジャーなどと連携し、ご利用者のお話をお聞きした上で、福祉用具の利用の継続を再検討し、必要に応じて迅速に対応します。



5 アフターサービス

ご利用中は定期的におうかがいし、ご利用者の状況や環境に変化はないか、福祉用具が生活向上に役立っているか、福祉用具の不具合や故障はないかを確認します。



緊急時の対応

● 事故やトラブルなど、福祉用具に関する緊急事態が発生した場合は専門スタッフが対応しますのでグリーンケア取扱店までご連絡ください。

購入対象品

レンタルの場合と同様、ご利用者とご家族の立場に立ってご相談におこたえします。下記の商品群についてもグリーンケア取扱店が責任をもっておうかがいいたします。お気軽にご相談ください。

- 腰掛便座
- 入浴補助用具・簡易浴槽
- 住宅改修用品
- 介護保険対象外販売品

レンタル終了とお引取り

● レンタル期間中にレンタル契約を終了し引取りを希望される場合は、事前に取扱店にお電話ください。レンタル契約を終了する日とお引取り日時をご相談の上、引取りにおうかがいします。

● レンタルの契約書で定める期限までにお客様から契約終了のご連絡がない場合は、レンタル期間満了日の翌日から更に1ヶ月間、同じ契約内容で自動的に更新されます。

● レンタル期間中にご利用者の身体状況やご自宅の状況の変化などにより他の福祉用具に変更される場合は、前のレンタル契約を終了し、新しく変更後の商品についてレンタル契約書を作成します。

■福祉用具貸与

<福祉用具の貸し出しに関する要件>

種目	要支援1・2、要介護1	要介護2～3	要介護4～5
手すり・歩行器・歩行補助杖・スロープ	○	○	○
特殊寝台・特殊寝台付属品・車椅子・車椅子付属品 床ずれ防止用具・体位変換器・移動用リフト・徘徊感知機器	×例外あり※	○	○
自動排泄処理装置	(尿のみを自動的に吸引する機能のものを除く)	×例外あり※	○
	(尿のみを自動的に吸引する機能のもの)	○	○

※例外として認められる「使用が想定される状態像」とは、要介護認定調査における基本調査結果をもとに福祉用具ごとに判断されます。

■軽度者等における福祉用具貸与の例外給付に関する取扱いについて

<例外給付に関する要件>

福祉用具が使用できる状態像及び、直近の認定基本調査の結果により、福祉用具の例外給付が適用されます。

●例外給付の必要性は、サービス担当者会議等を通じた適切なケアマネジメントにより、判断されます。【「※」については認定基本調査項目が無いため、「主治医から得た情報」及び「福祉用具専門相談員のほか軽度者の状態像について適切な助言が可能な者が参加するサービス担当者会議」などを通じた適切なケアマネジメントにより判断されます。】また、がん末期の急速な状態悪化など、一定の状態に該当する者も、所定の手続きをふむことで、例外給付が認められます。

福祉用具の種目	福祉用具が使用できる状態像 (平成24年厚生労働省第95号告示第25号のイ)	認定基本調査の結果
車椅子・ 車椅子付属品	次のいずれかに該当する者 ① 日常的に歩行が困難な者 ② 日常生活範囲における移動の支援が特に必要と認められる者	① 認定調査において歩行が「できない」 ② ※
特殊寝台・ 特殊寝台付属品	次のいずれかに該当する者 ① 日常的に起き上がりが困難な者 ② 日常的に寝返りが困難な者	① 認定調査において起き上がりが「できない」 ② 認定調査において寝返りが「できない」
床ずれ防止用具・ 体位変換器	日常的に寝返りが困難な者	認定調査において寝返りが「できない」
認知症老人 徘徊感知機器	次のいずれにも該当する者 ① 意志の伝達、介護者への反応、記憶・理解のいずれかに支障がある者 ② 移動において全介助を必要としない者	① 下記のいずれかに該当する者 ・認定調査において意志の伝達が「他者にできる」以外 ・認定調査において認知機能(3群の3-2～3-7)のいずれかが「できない」 ・認定調査において精神・行動障害(4群+3-8、3-9)のいずれかが「ない」以外 ・その他、主治医意見書において、認知症の症状がある旨が記載されている場合 ② 認定調査において移動が「全介助」以外
移動用リフト (つり具の部分を除く)	次のいずれかに該当する者 ① 日常的に立ち上がりが困難な者(注：昇降座椅子以外) ② 移動が一部介助又は全介助を必要とする者 ③ 生活環境において段差の解消が必要と認められる者(段差解消機のみ)	① 認定調査において立ち上がりが「できない」 ② 認定調査において移乗が「一部介助」又は「全介助」 ③ ※
自動排泄処理装置 (尿のみを自動的に吸引する機能のものを除く)	次のいずれにも該当する者 ① 排便が全介助を必要とする者 ② 移乗が全介助を必要とする者	① 認定調査において排便が「全介助」 ② 認定調査において移乗が「全介助」

注：昇降座椅子については、認定調査項目で判断する場合、「立ち上がり」ではなく「移乗」で判断する。「立ち上がり」は椅子やベッド、車椅子に座っている状態からの立ち上がりを評価するものである。昇降座椅子は「床からの昇降」を補助するものであるため、「畳からポータブルトイレへの乗り移り」を評価する「移乗」の認定調査項目を用いる必要がある。(H19.3.30付老健局振興課長通知Q&Aより)

■個人情報の取扱いについて

個人情報の利用範囲は、お客様に開示した利用目的の範囲とし、目的外の利用は行わないものとします。

また、個人情報保護法の重要性を認識し、ガイドライン等を考慮するとともに、個人情報を取扱うために関係諸法令を遵守します。



介護給付費早見表 令和3年4月施行版(抜粋)

見方

本表は介護給付費の中から、特に利用頻度が多いと考えられる居宅サービス系給付項目から抜粋したものです。
数字はすべて単位であり、標準のサービスコード表で確認してください。尚、加算の詳細については、介護報酬単位表でご確認ください。

【区分支給限度額】

1 か月あたりの上限額

区分	利用限度額
要支援1	5,032
要支援2	10,531
要介護1	16,765
要介護2	19,705
要介護3	27,048
要介護4	30,938
要介護5	36,217

※一定以上の所得の第1号被保険者は2割または3割負担となります。

【訪問介護】1回につき

所要時間	身体介護	生活援助
20分未満	167	—
20分～30分未満	250	—
20分～45分未満	—	183
45分以上	—	—
30分～1時間未満	396	225
1時間～1.5時間未満	579	
1.5時間～2時間未満	663	
2時間～2.5時間未満	747	
2.5時間～3時間未満	831	
3時間～3.5時間未満	915	
3.5時間～4時間未満	999	

※所要4時間以上の身体介護については30分を増すごとに+84単位。

●通院等乗降車介助加算

1回につき	99	1月につき	200
-------	----	-------	-----

●初回加算

●早期・夜間の場合

1回につき	25%加算	●深夜の場合	50%加算
-------	-------	--------	-------

●生活機能向上連携加算 1月につき

加算(Ⅰ)	100	加算(Ⅱ)	200
-------	-----	-------	-----

【訪問入浴介護 / 介護予防訪問入浴介護】1回につき

訪問入浴介護	介護予防訪問入浴介護
1,260 (1,134)	852 (767)

※()内は「清拭または部分浴を実施した場合」

●初回加算

1月につき	200
-------	-----

【訪問リハビリ / 介護予防訪問リハビリ】1回につき

1回につき	307
-------	-----

●リハビリテーションマネジメント加算(要介護者のみ)

1月につき	(A)イ	(A)ロ	(B)イ	(B)ロ
	180	213	450	483

【訪問看護 / 介護予防訪問看護】1回につき

所要時間	訪問看護 ステーション	病院または 診療所
30分未満	470	398
30分～1時間未満	821	573
1時間～1.5時間未満	1,125	842
OT・CT・STの場合	293	—
介護予防 訪問看護	病院または 診療所	病院または 診療所
30分未満	450	381
30分～1時間未満	792	552
1時間～1.5時間未満	1,087	812
OT・CT・STの場合	283	—

●緊急時(介護予防)訪問看護加算 1月につき

訪問看護ステーション	病院または診療所
574	315

●特別管理加算 1月につき

加算(Ⅰ)	500	加算(Ⅱ)	250
-------	-----	-------	-----

●退院時共同指導加算

1回につき	600	●初回加算	1月につき	300
-------	-----	-------	-------	-----

【定期巡回・随時対応型訪問介護看護】1月につき

	定期巡回・随時対応型訪問介護看護Ⅰ(一休型)			
	訪問看護サービスを行わない場合		訪問看護サービスを行う場合	
	基本単位	通所サービス 利用時の調整 (1日につき)	基本単位	通所サービス 利用時の調整 (1日につき)
要介護1	5,697	-62	8,312	-91
要介護2	10,168	-111	12,985	-141
要介護3	16,883	-184	19,821	-216
要介護4	21,357	-233	24,434	-266
要介護5	25,829	-281	29,601	-322
	定期巡回・随時対応型 訪問介護看護Ⅱ(連携型)			
	基本単位		通所サービス利用時の調整 (1日につき)	
	基本単位	通所サービス 利用時の調整 (1日につき)	基本単位	通所サービス 利用時の調整 (1日につき)

●緊急時訪問看護加算

1月につき	315	●初回加算	1日につき	30
-------	-----	-------	-------	----

●総合マネジメント体制強化加算 1月につき

1月につき	1,000
-------	-------

●生活機能向上連携加算 1月につき

(Ⅰ)	100	(Ⅱ)	200
-----	-----	-----	-----

●認知症専門ケア加算 1月につき

(Ⅰ)	90	(Ⅱ)	120
-----	----	-----	-----

【通所介護】1回につき

	通常規模型					
	3～4 時間未満	4～5 時間未満	5～6 時間未満	6～7 時間未満	7～8 時間未満	8～9 時間未満
要介護1	368	386	567	581	655	666
要介護2	421	442	670	686	773	787
要介護3	477	500	773	792	896	911
要介護4	530	557	876	897	1,018	1,036
要介護5	585	614	979	1,003	1,142	1,162
	大規模型Ⅰ					
	3～4 時間未満	4～5 時間未満	5～6 時間未満	6～7 時間未満	7～8 時間未満	8～9 時間未満
要介護1	356	374	541	561	626	644
要介護2	407	428	640	664	740	761
要介護3	460	484	739	766	857	881
要介護4	511	538	836	867	975	1,002
要介護5	565	594	935	969	1,092	1,122
	大規模型Ⅱ					
	3～4 時間未満	4～5 時間未満	5～6 時間未満	6～7 時間未満	7～8 時間未満	8～9 時間未満
要介護1	343	360	522	540	604	620
要介護2	393	412	617	638	713	733
要介護3	444	466	712	736	826	848
要介護4	493	518	808	835	941	965
要介護5	546	572	903	934	1,054	1,081

※通常規模型：前年度の月平均利用延人員数が300人超

※大規模型Ⅰ：前年度の月平均利用延人員数が750人超 / 大規模型Ⅱ：前年度の月平均利用延人員数が900人超

●個別機能訓練加算 1日につき

加算(Ⅰ)イ	56	加算(Ⅰ)ロ	85	加算(Ⅱ)	20
--------	----	--------	----	-------	----

●認知症加算

1日につき	60
-------	----

●入浴介助加算 1日につき

加算(Ⅰ)	40	加算(Ⅱ)	55
-------	----	-------	----

【通所介護・通所リハビリテーション共通】1回につき

●栄養改善加算

月2回限度	200
-------	-----

●口腔機能向上加算(月2回を限度)

加算(Ⅰ)	150	加算(Ⅱ)	160
-------	-----	-------	-----

〔通所リハビリテーション〕1回につき

	通常規模の事業所							
	病院または診療所／介護老人保健施設／介護医療院							
	1～2 時間未満	2～3 時間未満	3～4 時間未満	4～5 時間未満	5～6 時間未満	6～7 時間未満	7～8 時間未満	
要介護1	366	380	483	549	618	710	757	
要介護2	395	436	561	637	733	844	897	
要介護3	426	494	638	725	846	974	1,039	
要介護4	455	551	738	838	980	1,129	1,206	
要介護5	487	608	836	950	1,112	1,281	1,369	
	大規模事業所Ⅰ							
	病院または診療所／介護老人保健施設／介護医療院							
	1～2 時間未満	2～3 時間未満	3～4 時間未満	4～5 時間未満	5～6 時間未満	6～7 時間未満	7～8 時間未満	
要介護1	361	375	477	540	599	694	734	
要介護2	392	431	554	626	709	824	868	
要介護3	421	488	630	711	819	953	1,006	
要介護4	450	544	727	821	950	1,102	1,166	
要介護5	481	601	824	932	1,077	1,252	1,325	
	大規模事業所Ⅱ							
	病院または診療所／介護老人保健施設／介護医療院							
	1～2 時間未満	2～3 時間未満	3～4 時間未満	4～5 時間未満	5～6 時間未満	6～7 時間未満	7～8 時間未満	
要介護1	353	368	465	520	579	670	708	
要介護2	384	423	542	606	687	797	841	
要介護3	411	477	616	689	793	919	973	
要介護4	441	531	710	796	919	1,066	1,129	
要介護5	469	586	806	902	1,043	1,211	1,282	

※通常規模の事業所：前年度の月平均利用延人員数が300人超／大規模事業所Ⅰ：前年度の月平均利用延人員数が750人超／大規模事業所Ⅱ：前年度の月平均利用延人員数が900人超

●リハビリテーションマネジメント加算（介護予防なし）1月につき

リハビリテーションマネジメント	6月以内	6月超え
加算（A）イ	560	240
加算（A）ロ	593	273
加算（B）イ	830	510
加算（B）ロ	863	543

〔介護予防通所リハビリテーション〕

1月につき	要支援1	2,053
	要支援2	3,999

■地域区分ごとの報酬単価

サービス分類	人件費比率	1級地	2級地	3級地	4級地	5級地	6級地	7級地	その他
訪問介護／訪問入浴介護／訪問看護／居宅介護支援／定期巡回・随時対応型訪問介護看護／夜間対応型訪問介護	70%	11.40円	11.12円	11.05円	10.84円	10.70円	10.42円	10.21円	10円
訪問リハビリテーション／通所リハビリテーション／認知症対応型通所介護／小規模多機能型居宅介護／看護小規模多機能型居宅介護／短期入所生活介護	55%	11.10円	10.88円	10.83円	10.66円	10.55円	10.33円	10.17円	10円
通所介護／短期入所療養介護／特定施設入居者生活介護／認知症対応型共同生活介護／介護老人福祉施設／介護老人保健施設／介護療養型医療施設介護医療院／地域密着型特定施設入居者生活介護／地域密着型介護老人福祉施設入所者生活介護／地域密着型通所介護	45%	10.90円	10.72円	10.68円	10.54円	10.45円	10.27円	10.14円	10円

※居宅療養管理指導、福祉用具貸与は地域区分に関係なく一律単位10円。 ※介護予防サービスのある居宅サービス及び地域密着型サービスは上記分類に含む。

■年齢早見表（令和4年現在）

※年齢は満年齢数（誕生日前の場合は1を減らすこと）

年号	西暦	干支	年齢	年号	西暦	干支	年齢	年号	西暦	干支	年齢	年号	西暦	干支	年齢
大正11	1922	戌	100	昭和6	1931	未	91	昭和15	1940	辰	82	昭和24	1949	丑	73
12	1923	亥	99	7	1932	申	90	16	1941	巳	81	25	1950	寅	72
13	1924	子	98	8	1933	酉	89	17	1942	午	80	26	1951	卯	71
14	1925	丑	97	9	1934	戌	88	18	1943	未	79	27	1952	辰	70
大正15 昭和元	1926	寅	96	10	1935	亥	87	19	1944	申	78	28	1953	巳	69
2	1927	卯	95	11	1936	子	86	20	1945	酉	77	29	1954	午	68
3	1928	辰	94	12	1937	丑	85	21	1946	戌	76	30	1955	未	67
4	1929	巳	93	13	1938	寅	84	22	1947	亥	75	31	1956	申	66
5	1930	午	92	14	1939	卯	83	23	1948	子	74	32	1957	酉	65

©KOYU PUBLISHING CO.,LTD.無断転載を禁じます。

〔認知症対応型共同生活 介護費〕1日につき

	認知症対応型共同生活介護費		短期利用認知症対応型共同生活介護費 ※	
	(Ⅰ)	(Ⅱ)	(Ⅰ)	(Ⅱ)
要介護1	764	752	792	780
要介護2	800	787	828	816
要介護3	823	811	853	840
要介護4	840	827	869	857
要介護5	858	844	886	873

※短期利用は、区分支給限度基準額に含まれる。

〔短期入所生活介護〕1日につき

略称	従来型短期入所生活介護			
	単独短生Ⅰ 1～5		併設短生Ⅱ 1～5	
種類	(Ⅰ) 個室	(Ⅱ) 多床室	(Ⅰ) 個室	(Ⅱ) 多床室
要介護1	638	638	596	596
要介護2	707	707	665	665
要介護3	778	778	737	737
要介護4	847	847	806	806
要介護5	916	916	874	874
略称	ユニット型短期入所生活介護			
	単コ短生Ⅰ 1～5		併コ短生Ⅱ 1～5	
種類	(Ⅰ) 個室	(Ⅱ) 個室の多床室	(Ⅰ) 個室	(Ⅱ) 個室の多床室
要介護1	738	738	696	696
要介護2	806	806	764	764
要介護3	881	881	838	838
要介護4	949	949	908	908
要介護5	1,017	1,017	976	976

〔居宅療養管理指導 / 予防居宅療養管理指導〕 ※単一建物居住者1人の場合

略称	限度回数	居住者1名
医師Ⅰ 1	月2回まで	514
医師Ⅱ 1	月2回まで	298
歯科医師Ⅰ	月2回まで	516
薬剤師Ⅰ 1	月2回まで	565
薬剤師Ⅱ 1	月4回まで	517
管理栄養士Ⅰ	月2回まで	544
管理栄養士Ⅱ	月2回まで	524
歯科衛生士Ⅰ	月4回まで	361

●薬学的管理指導加算

1回につき	100
-------	-----

●情報通信機器利用

月1回限度	45
-------	----

※薬剤師が行う時のみ算定可能。

※薬剤師が行う時のみ算定可能。

Lead Care

リードケア

〒300-0504

茨城県稲敷市江戸崎甲934-3

江戸崎センタービル105

TEL.029-875-5040

FAX.029-875-5041